



CRNA GORA
OPŠTINA BUDVA

Sekretarijat za urbanizam i održivi razvoj

Trg Sunca br. 3, 85310 Budva, Crna Gora, tel: +382 33 451 287, e-mail: urbanizam.bd@budva.me

Broj: 06-332/22-1131/3
Budva, 09.01.2023. godine

Sekretarijat za urbanizam i održivi razvoj opštine Budva, rješavajući po zahtjevu Pinjatić Mite iz Budve na osnovu člana 74 Zakona o planiranju prostora i izgradnji objekata ("Službeni list CG", br. 64/17, 44/18, 63/18, 11/19, 82/20, 116/20 i 86/22), člana 1 Uredbe o povjeravanju dijela poslova Ministarstva održivog razvoja i turizma jedinicama lokalne samouprave ("Službeni list CG" br. 87/18, 28/19, 75/19, 116/20, 76/21, 141/21 i 151/22), Pravilnika o obrascu za izdavanje urbanističko tehničkih uslova ("Službeni list CG" br. 70/17), LSL Velji kamen ("Službeni list CG-opštinski propisi" br. 11/09), evidentiranog u elektronskom Centralnom registru planske dokumentacije, izdaje:

URBANISTIČKO-TEHNIČKE USLOVE
za izradu tehničke dokumentacije za
izgradnju objekata

1. URBANISTIČKA PARCELA

Blok broj: B

Urbanistička parcela broj:

1B koju čine djelovi katastarskih parcela 164/2, **164/3** i 164/5 KO Reževići I

2B koju čine djelovi katastarskih parcela **164/1** i 164/4 KO Reževići I

Djelovi katastarskih parcela 164/1 i 164/3 KO Reževići I ulaze u trasu saobraćajnice po DUP-u.

Tačni podaci o katastarskim parcelama koje čine predmetnu urbanističku parcelu utvrdiće se kroz izradu Elaborat parcelacije po planskom dokumentu. Elaborat izrađuje ovlašćena geodetska organizacija i mora biti ovjeren od strane Uprave za nekretnine.

Spajanje ili dioba parcela moguća je izradom urbanističkog projekata na način propisan zakonom, uz saglasnost svih vlasnika – korisnika katastarskih parcela u obuhvatu urbanističkog projekta.
(Poglavlje 4.1 Plan parcelacije, strana 13)

2. POSTOJEĆE STANJE NA URBANISTIČKOJ / KATASTARSKOJ PARCELI

U listu nepokretnosti broj 104-956-20788/2022 za KO Reževići I, od 24.11.2022.godine, na katastarskim parcelama 164/1 i 164/3 KO Reževići I nema upisanih objekata. Na katastarskim parcelama 164/1 i 164/3 KO Reževići I nema upisanih tereta i ograničenja, a kao vlasnik upisan je podnosilac zahtjeva.

3. PLANIRANA NAMJENA OBJEKTA

Turističko stanovanje – ambijentalna izgradnja

Ambijentalna izgradnja je privođenje planskoj nameni određenog prostora na način koji svojom malom gustinom i malom visinom u najmanjoj mogućoj meri narušava prirodni ambijent. Zone ambijentalne izgradnje se utvrđuju prostornim ili generalnim planovima, kao i drugim planovima nižeg reda: DUP-ovima ili lokalnim studijama za seoska naselja. To znači da su parcele veće od uobičajenih, u seoskim, a pogotovu gradskim naseljima.

Objekti svojom površinom zauzimaju najviše do 1/5 (jedne petine) parcele, a visinom ne prelaze krošnje drveća srednje visine, što podrazumeva objekat od S+P ili P+1, koji, zajedno sa krovom, ne prelazi visinu od cca 7,50 m. Arhitektura objekata svojim volumenima, oblicima i primenjenim materijalima maksimalno se oslanja na tradiciju. Pri uređenju slobodnih prostora i njihovom ozelenjavanju, takođe se poštuje tradicija.“

Pravilnikom o vrstama, minimalno-tehničkim uslovima i kategorizaciji ugostiteljskih objekata (Službeni list CG broj 36/18) definisane su vrste i sadržaj ugostiteljskih objekata za pružanje usluge smještaja i usluge pripremanja i usluživanja hrane i pića. Zakon o turizmu i ugostiteljstvu (Službeni list CG broj 02/18, 04/18 i 13/18) uređuje uslove za obavljanje turističke i ugostiteljske djelatnosti i druga pitanja od značaja za turizam i ugostiteljstvo.

Pravilnikom o vrstama, minimalno-tehničkim uslovima i kategorizaciji ugostiteljskih objekata (Službeni list CG broj 36/18) nije predviđena turistička vila kao samostalna poslovna jedinica. Članom 29 stav 1 predviđeno sledeće: “Turistička vila je objekat koji može da bude u privatnoj svojini i koji se nalazi i dio je turističkog rizorta i koristi sadržaje turističkog rizorta kojima upravlja jedan upravljač.”

U članu 21 definisana je kuća za iznajmljivanje turistima, kao arhitektonski i funkcionalno autonomni građevinski objekat sa sopstvenim dvorištem, koja se izdaje isključivo kao cjelina, pojedincu ili grupi turista na određeno vrijeme.

U članu 19 i 20 definisani su turistički apartmani i turistički apartmanski blok. Turistički apartman se sastoji od dnevnog boravka, jedne ili više soba, kuhinje i kupatila i namjenjen je smještaju turista na određeno vrijeme. Apartmanski blok se sastoji od 5 i više turističkih apartmana u okviru istog građevinskog objekta.

U članu 3 Pravilnika o vrstama, minimalno-tehničkim uslovima i kategorizaciji ugostiteljskih objekata (Službeni list CG broj 36/18) predviđeno je da je hotel poslovni objekat u kojem se obavlja ugostiteljska djelatnost pružanja usluga smještaja, pripremanja i usluživanja hrane, pića i napitaka i druge usluge uobičajene u ugostiteljstvu. Hotel je funkcionalna građevinska celina, odnosno dio građevinskog objekta sa zasebnim pristupom i zasebnim ulazom, horizontalnim i vertikalnim komunikacijama. Hotel može da se sastoji iz više građevinskih objekata koji su povezani hodnicima (topla veza). Hotel ima recepciju sa holom, smještajne jedinice, restoran sa kuhinjom i toalete za goste. Depadans primarnih ugostiteljskih objekata, shodno članu 16 pravilnika, predstavljaju samostalnu građevinsku cjelinu koja može da bude spojena sa glavnim objektom, u kojoj se pružaju usluge smještaja, dok se usluge pripremanja i usluživanja hrane, pića i napitaka pružaju u glavnom objektu. Depadans je lociran u neposrednoj blizini hotela, motela i pansiona. Depadansi mogu da koriste komercijalni naziv: bungalov, paviljon i vila.

4. PRAVILA PARCELACIJE

U skladu sa članom 13, tačka 1 i 2 Pravilnika o načinu izrade i sadržini tehničke dokumentacije za građenje objekta (objavljen u Službenom listu CG broj 44/18) uraditi Elaborat parcelacije po planskom dokumentu, kako bi se tačno utvrdila površina predmetnih katastarskih parcela koje formiraju urbanističku parcelu. Elaborat izrađuje ovlašćena geodetska organizacija. Elaborat mora biti ovjeren od strane Uprave za nekretnine, Područna jedinica Budva. Stavom 2 člana 13 je predviđeno da se za objekte infrastrukture, umjesto Elaborata parcelacije po planskom dokumentu, prilaže grafički prikaz buduće trase objekta na ažurnim katastarskim podlogama.

Ukoliko na postojećim granicama parcela dođe do neslaganja između ažurnog katastarskog stanja i plana, mjerodavno je ažurno katastarsko stanje.

Članom 237 važećeg zakona, je predviđeno da se do donošenja Plana generalne regulacije Crne Gore može graditi na dijelu urbanističke parcele, ako nedostajući dio urbanističke parcele ne utiče na funkcionalnost i pristup objektu i uz uslov da se urbanistički parametri utvrđeni planom za urbanističku parcelu umanje za nedostajući dio urbanističke parcele.

Kroz izradu ldejnog rješenja urbanističke parcele dokazati: ispunjenost uslova propisanih članom 237 Zakona o planiranju prostora i izgradnji objekata, da faznom izgradnjom na dijelu urbanističke parcele, preostali dio urbanističke parcele može biti valorizovan u sledećoj fazi, u skladu sa planskim rješenjem (ispunjava planom propisane urbanističke parametre u pogledu veličine urbanističke parcele, može u okviru zadatih građevinskih linija postaviti objekat, da ima obezbjeđen kolski pristup i slično) ili da faznom izgradnjom na dijelu urbanističke parcele, preostali dio urbanističke parcele može biti valorizovan u skladu sa planskim rješenjem na način što će se preostali dio urbanističke parcele „priključiti“ susjednoj urbanističkoj parceli, u skladu sa vlasničkim stanjem evidentiranim u Upravi za nekretnine.

5. PRAVILA REGULACIJE

4.2.1. Objekti na urbanističkoj parceli (u daljem tekstu: parcela) postavljaju se:

- **Kao slobodnostojeći (SO)** – objekat ne dodiruje ni jednu granicu parcele;
- **Kao objekat u nizu (ON)** – objekat dodiruje jednu ili dvije bočne granice parcele.

Objekti u nizu mogu se graditi uz saglasnost vlasnika – korisnika susednih katastarskih parcela.

4.2.2. Građevinska linija je linija do koje je dozvoljeno građenje nadzemnog dijela objekta, a predstavlja rastojanje od regulacione linije, odnosno od saobraćajnice ili druge javne površine. Podzemna građevinska linija je linija do koje je dozvoljeno građenje podrumске etaže objekata i može biti i u pojasu između građevinske i regulacione linije, a najviše na rastojanju 1,5m od regulacione linije.

4.2.3. Rastojanje osnovnog gabarita (bez ispada) objekta i linije susedne parcele, prema tipu izgradnje iznosi:

- Za slobodnostojeće objekte (SO), na dijelu do bočne granice parcele pretežno severne orjentacije iznosi najmanje 1,5m, odnosno na dijelu do bočne granice parcele pretežno južne orjentacije iznosi najmanje 2,5m;
- Za objekte u nizu (ON) koji su prvi ili poslednji u nizu, na dijelu do bočne granice parcele iznosi najmanje 2,5m;
- Za objekte u nizu (ON) koji nijesu prvi ili poslednji u nizu, na dijelu do bočne granice parcele iznosi 1/2 dilatacije;
- Postojeći objekti čije je rastojanje do granice parcele manje od utvrđenje vrijednosti, ne mogu na toj strani imati otvore čiji je parapet niži od 1,80m.

Udaljenje objekata od zadnje granice parcele iznosi najmanje 5,0m.

4.2.4. Visina objekta je rastojanje od kote saobraćajnice ili druge javne površine objekta do kote sljemena ili vijenca objekta. Ukoliko je saobraćajnica ili druga javna površina u nagibu, u odnosu na širinu parcele, kota nivelete saobraćajnice se uzima na mjestu polovine širine parcele.

4.2.5. Relativna visina objekta je ona koja se određuje prema drugim objektima ili širine regulacije, a definiše se kroz sljedeće odnose, i to:

- Visina novog objekta manja je od širine saobraćajnice;
- Visina novog objekta sa vencem usklađuje se sa vijencem susjednog objekta;

4.2.6. Kota poda prizemlja objekta određuje se u odnosu na kotu nivelete saobraćajnice, i to:

- Kota prizemlja novog objekta ne može biti niža od kote nivelete saobraćajnice;
- Kota prizemlja novog objekta može biti najviše do 1,2m viša od kote nivelete saobraćajnice;

- Za objekat koji ima indirektnu vezu sa saobraćajnicom, preko prilaznog puta, kota poda prizemlja utvrđuje se primjenom odgovarajućih pravila ovog poglavlja;
- Za objekte koji u prizemlju imaju nestambenu namenu (poslovanje) kota prizemlja može biti viša od kote trotoara za najviše 0.2m. Svaka veća denivelacija, ali ne veća od 1.2m, savladava se unutar objekta.

4.2.7. Urbanistički parametri za izgradnju prostora dati su tabelarno, posebno za svaki blok. **Indeks zauzetosti** parcele je iskazan u procentima i predstavlja količnik površine gabarita svih objekata - BGP objekata **Indeks iskorišćenosti** ili **izgrađenosti** parcele je pokazatelj izgrađenosti prostora, a predstavlja količnik površina svih etaža objekata - BRGP objekata i površine parcele. Bruto površina podzemnih etaža se uzima ili ne uzima u obzir zavisno od njezine namjene:

- ukoliko je namjena podzemnih etaža poslovna (trgovina ili neka druga namjena čija funkcija opterećuje parcelu infrastrukturom) onda se u ukupnu bruto građevinsku površinu računa i površina podzemne etaže.

Spratnost objekata je iskazana **brojem etaža** u tabeli, i predstavlja ukupan broj etaža koji je dozvoljen za gradnju i ulazi u obračun urbanističkih parametara, a to su: suterenske etaže, prizemna etaža, spratne etaže i potkrovnna etaža, dok podrumске etaže ne ulaze u obračun. Minimalna spratna visina iznosi 3,0m.

Predlaže se na parcelama čiji je nagib terena veći od 10° izgradnja objekata koji kaskadno prate liniju terena. Takođe se predlaže i kaskadno uređenje parcele izgradnjom potpornih zidova od kamen kojima se formiraju terase širine od 3,0-5,0m sa zelenim zastorom na tamponu zemlje od 90-120cm koji bezbeduje zasad sitnim rastinjem (pomorandže, oleanderi). Za sve objekte na padini ili koji se ukopavaju više od 4m od linije terena do kote fundiranja, neophodno je u okviru idejnog i glavnog projekta uraditi tehničkotehnoški projekat i organizaciju rješenja za izgradnju projekata, a u skladu sa čl. 16., 18. i 19. Zakona o izgradnji objekata („Sl. List RCG“ br.55/00).

Za svaki objekat je neophodno izvršiti ispitivanje zemljišta kako bi se mogli definisati parametri za proračun elemenata konstrukcije, a u skladu sa Zakonom o geološkim istraživanjima („Sl. List RCG“, br. 28/93)

4.2.8. U granicama parcele, a u okviru dozvoljenog indeksa zauzetosti i izgrađenosti parcele, mogu se pored glavnog objekta izgrađivati i objekti pratećeg sadržaja koji su u funkciji glavnog objekta. Objekti pratećeg sadržaja su spratnosti P+0, locirani iza glavnog objekta i na udaljenosti od najmanje 1.5m od granice susedne parcele. Objekat može biti i na graničnoj liniji parcele uz saglasnost vlasnika – korisnika susedne parcele.

4.2.9. Dijelovi objekata sa ispadima čija je horizontalna projekcija veća od 1,2m, ne mogu prelaziti građevinsku, odnosno regulacionu liniju,

4.2.10. Krov objekata projektovati kao ravan ili kao kos (viševodan) sa nagibom najviše do 23° u zavisnosti od krovnog pokrivača. Tavanski prostor se može iskoristiti kao korisna površina koja ne ulazi u dozvoljen broj etaža ali ulazi u obračun BRGP objekta sa 60% površine. Osvetljenje tavanskog prostora se omogućava isključivo otvaranjem krovnih prozora ili povlačenjem etaže za najmanje 5.0m, tako da visina slemena ne bude viša od 4.0m računajući od međuspratne konstrukcije najviše etaže – visina tavanskog prostora.

4.2.11. Najmanje rastojanje horizontalne projekcije strehe od granice susedne parcele iznosi 0.50m. Rješenjem kosih krovova susednih objekata koji se dodiruju obezbijediti da se voda sa krova jednog objekta ne sliva na drugi objekat.

4.2.12. Otvorene spoljne stepenice koje savladavaju visinu do 0.90m, mogu se postaviti ispredgrađevinske linije, odnosno na dijelu šireg bočnog dvorišta, odnosno zadnjeg dvorišta. Otvorene spoljne stepenice koje savladavaju visinu veću od 0.90m, postavljaju se na građevinsku liniju, odnosno ulaze u gabarit objekta.

Za Zonu B i B1 –Turisticko stanovanje –ambijentalna izgradnja – mogućnost formiranja potparcela. Na urb. parcelama ove zone ograničen je broj izgradnje stamb. i pomoć. objekata. Dozvoljena je izgradnja jednog objekta i pom. objekta na potparceli ne manjoj od 500 m². (Poglavlje 4.3 Plan parcelacije, strana 18)

6. URBANISTIČKI PARAMETRI

	POVRŠINA URBANISTIČKE PARCELE u m ²	BGRP u m ²	POVRŠINA POD OBJEKTIMA u m ²	INDEKS IZGRADENOSTI	INDEKS ZAUZETOSTI	SPRATNOST/BR.ETAŽA
URBANISTIČKA PARCELA 1B	848	551	212	0.65	0.25	S+P+1
URBANISTIČKA PARCELA 2B	2.194	1.424	548	0.65	0.25	S+P+1

7. POTREBA IZRADE GEOLOŠKIH PODLOGA, POTREBA VRŠENJA GEOLOŠKIH ISTRAŽIVANJA, PREPORUKE ZA SMANJENJE UTICAJA I ZAŠTITU OD ZEMLJOTRESA

Prije izrade tehničke dokumentacije investitor je obavezan da u skladu sa Članom 5. Zakona o geološkim istraživanjima ("Službeni list RCG" broj 28/93, 27/94, 42/94 i 26/07 i Službeni list CG broj 28/11) izraditi Revidovani Projekat osnovnih geoloških istraživanja tla za predmetnu lokaciju, u cilju utvrđivanja osnovnih geoloških uslova za projektovanje investicionih objekata. Geološka istraživanja, izradu projekta geoloških istraživanja i reviziju vrše privredna društva, odnosno druga pravna lica koja imaju licencu.

Za objekte veće od 1000m² ili sa 4 i više nadzemnih etaža, shodno članu 7. Zakona o geološkim istraživanjima (Službeni list RCG broj 28/93, 27/94, 42/94 i 26/07 i Službeni list CG broj 28/11) izraditi Revidovani Projekat geoloških istraživanja tla za predmetnu lokaciju i Revidovani Elaborat o rezultatima izvršenih geoloških istraživanja, kojima se detaljno određuju inženjersko-geološke, hidro-geološke i geomehaničke karakteristike temeljnog tla, geotehničke i seizmološke karakteristike terena i prikaz i ocjenu rezultata istraživanja sa obradom dobijenih podataka i zaključkom o uslovima i načinu fundiranja objekta na prostoru koji je istraživan.

Pri projektovanju objekata preporučuje se korišćenje propisa EUROCODES, naročito EUROCODE 8 - Projektni propis za zemljotresnu otpornost konstrukcija. Takođe se preporučuje zadržavanje postojećeg drveća i druge vegetacije na građevinskim parcelama, gdje god je to moguće, jer povoljno utiče na očuvanje stabilnosti terena.

U slučaju da je nagib terena $\beta > 20^\circ$, ako je dubina iskopa veća od $H > 3m$, ako je rastojanje do susjednog objekata manje od 2 visine iskopa, ako su sleganja veća od 5cm ili ako su prisutne podzemne vode, neophodno je uraditi Projekat zaštite temeljne jame.

8. USLOVI ZA ZAŠTITU OD ELEMENTARNIH NEPOGODA I TEHNIČKO-TEHNOLOŠKIH I DRUGIH NESREĆA

U cilju zaštite od elementarnih nepogoda postupiti u skladu sa Zakonom o zaštiti i spasavanju (Službeni list CG broj 13/07, 05/08, 86/09 i 32/11) i Pravilnikom o mjerama zaštite od elementarnih nepogoda (Službeni list CG broj 79/04).

Projektnom dokumentacijom potrebno je predvideti propisane mere zaštite od požara za objekte sa 4 i više etaža i objekte za javnu upotrebu preko površine preko 400m² (hoteli, pansioni, sportske hale, tržni centri i slično), shodno članu 85, 86, 87, 88 i 89. Zakon o zaštiti i spašavanju (Službeni list CG broj 13/07, 05/08, 86/09 i 32/11).

Garaža mora ispunjavati uslove propisane Pravilnikom o tehničkim zahtjevima za zaštitu garaža za putničke automobile od požara i eksplozija (Službeni list CG broj 09/12).

Elaboratom zaštite na radu, predvidjeti mjere zaštite na radu za objekte koji imaju jedan ili više poslovnih prostora kao i za rušenje postojećeg objekta bilo koje namjene, shodno Članu 9. Zakonu o zaštiti i zdravlju

na radu (Službeni list CG broj 34/14). Pri izgradnji objekata poslodavac koji izvodi radove dužan je da izradi Elaborat o uređenju gradilišta u skladu sa Pravilnikom o sadržaju Elaborata o uređenju gradilišta (Službeni list RCG broj 04/99).

Aktivnosti od interesa za odbranu sprovoditi na osnovu Zakona o odbrani ("Službeni list RCG" 47/2007) i podzakonskih akata koja prizlaze iz ovog zakona.

9. USLOVI ZA ARHITEKTONSKO OBLIKOVANJE

Pri projektovanju i izgradnji objekata koristiti savremene građevinske materijale, Oblikovanje i arhitekturu objekata prilagoditi karakteru primorskog naselja, kao i namjeni objekta.

U cilju stimulisanja primjene lokalnog kamena za obradu fasada, Opština Budva je, Odlukom o naknadi za komunalno opremanje gradskog zemljišta (Službeni list CG – opštinski propisi, broj 01/15), predvidjela da se naknada umanjuje za 15€ po 1m² ugrađene kamene fasade.

10. USLOVI ZA OGRAĐIVANJE URBANISTIČKE PARCELE

Urbanističke parcele se mogu ograđivati pod slijedećim uslovima, i to;

- Parcela se ograđuje zidanom ogradom do visine od 0.50m (računajući od kote trotoara) koja na sebi može da ima transparentnu ogradu do visine 1.40m (računajući od kote trotoara) ili živom ogradom do visine 1.40m;
- Ograda se postavlja na regulacionu liniju i to tako da ograda, stubovi ograde i kapije budu na parceli koja se ograđuje;
- Ograda se postavlja po graničnoj liniji parcele i to uz saglasnost suseda;
- Zelene-žive ograde na dijelu susednih parcela sade se po graničnoj liniji parcele, a zidane i transparentne ograde postavljaju se prema katastarskom operatu, i to tako da stubovi ograde budu na zemljištu vlasnika parcele koji postavlja ogradu;
- Ograde parcela na uglu ne mogu biti više od 0.50m računajući od kote trotoara, zbog zaštite vizuelne preglednosti raskrsnice;
- Kapije na uličnoj ogradbi ne mogu se otvarati izvan regulacione linije

11. USLOVI ZA IZGRADNJU / POSTAVLJANJE / RUŠENJE POMOĆNIH OBJEKATA

U skladu sa članom 223 važećeg zakona, propisi jedinice lokalne samouprave, kojima se uređuju pomoćni objekti, primjenjivaće se do donošenja Plana generalne regulacije Crne Gore.

Postupak pribavljanja odobrenja za postavljanje ili građenje pomoćnih objekata uređen je Odlukom o postavljanju, odnosno građenju i uklanjanju pomoćnih objekata (Sl. list CG – opštinski propisi br. 21/14 od 18.07.2014. godine). Shodno članu 2. Odluke, pomoćni objekti svrstavaju se u tri tipa:

Tip 1: pomoćni objekti koji čine funkcionalnu i ekonomsku cjelinu sa objektom čijem korišćenju služi pomoćni objekat, kao što su: podzemne i nadzemne garaže, ostave, magacini, drvarnice, ljetnje kuhinje, portirnice, objekti za radnike obezbjeđenja i slično.

Tip 2: pomoćni objekti infrastrukture kao što su: septičke bio-jame, bunari, cisterne za vodu, rezervoari, bistjerne, šahtovi, kotlarnice, uređaji za grijanje i hlađenje, plinski sistemi, solarni sistemi i slično.

Tip 3: pomoćni objekti uređenja terena kao što su: ograde, potporni zidovi, bazeni, fontane, nadstrešnice, pergole, manji sportski tereni, dječja igrališta i slično.

12. USLOVI I MJERE ZA ZAŠTITU ŽIVOTNE SREDINE

U skladu sa članom 40. Zakona o zaštiti prirode (Službeni list CG br.54/16), za izgradnju / rekonstrukciju objekta koji se nalazi u zaštićenom području prirode, a koji ne podliježe procjeni uticaja na životnu sredinu u skladu sa posebnim propisima, ocijeni prihvatljivosti, koje nisu utvrđene planom upravljanja, potrebno je od Agencije za zaštitu prirode pribaviti dozvolu.

Za za turističke objekte površine veće od 1000m², stambeno-poslovne objekte koji imaju više od 1000m² poslovnog prostora i garaže sa više od 200 parking mesta, shodno Zakonu o procjeni uticaja na životnu sredinu (Službeni list CG broj 75/18) i Uredbi o projektima za koje se vrši procjena uticaja na životnu sredinu (Službeni list RCG 20/07), neophodna je izrada Elaborata o proceni uticaja na životnu sredinu.

Za objekte za koje nije propisana obaveza izrade procjene uticaja na životnu sredinu, potrebno je u projektnoj dokumentaciji predvideti mere zaštite od buke u skladu sa članom 19. Zakona o zaštiti od buke u životnoj sredini (Službeni list CG 28/11) i Pravilniku o zvučnoj zaštiti zgrada (Službeni list CG broj 50/16).

Na području DUP-a nalazi se jedan broj pojedinačnih primjeraka i niz grupa maslina. Masline i maslinjaci su zaštićeni Zakonom o maslinarstvu i maslinovom ulju. Maslinjaci, kao najvažniji i ambijentalno najdragocjeniji dio potkunjica (tradicionalne seoske bašte), čuvaju se u postojećoj formi, sa izvornim suvomeđama i terasama. Nije dozvoljena izgradnja staza ili betoniranje ovih površina. Suvomeđe, suhozidi, podzidi i terase se ne smiju rušiti. Dozvoljena je njihova rekonstrukcija isključivo tradicionalnim načinom zidanja (u suvo).

Obavezno je da se sve masline sačuvaju, a da se pojedina stabla maslina i drugi vrijedni primjerci zelenila, ukoliko je to zaista neophodno, presađe na novu poziciju u okviru iste urbanističke parcele uz neophodno pribavljanje odobrenja. Odobrenje za presađivanje maslina u maslinjaku izdaje organ lokalne uprave nadležan za poslove poljoprivrede – Sekretarijat za privredu opštine Budva, u roku od 30 dana od dana podnošenja zahtjeva za presađivanje. **Sječenje i presađivanje maslina starih preko 100 godina je zabranjeno na osnovu člana 15. Zakona o maslinarstvu i maslinovom ulju** ("Službeni list CG", 45/14). Kada su u pitanju zaštićene biljne i životinjske vrste postupati u skladu sa Rješenjem o stavljanju pod zaštitu rijetkih, prorijeđenih, endemičnih i ugroženih biljnih i životinjskih vrsta ("Službeni list SRCG", 36/82). Rješenje je dostupno na sajtu Agencije za zaštitu životne sredine: www.epa.org.me

Ukoliko sa prilikom iskopa terena za izgradnju saobraćajnica i objekata naiđe na eventualne paleontološke ili mineraloške nalaze, koji predstavljaju geonasljeđe, obavezno je prekinuti radove, obavjestiti Agenciju, kako bi njihovi stručnjaci prikupili nalaze, odnosno izvršili neophodna istraživanja.

13. USLOVI I MJERE ZAŠTITE NEPOKRETNIH OBJEKATA UPISANIH U REGISTAR KULTURNIH DOBARA CRNE GORE I NJIHOVE ZAŠTIĆENE OKOLINE

U okviru plana, odnosno predmetne lokacije, nema objekata koji su u popisu registrovanih spomenika kulture.

U slučaju kada se u okviru predmetne lokacije nalazi ili je u neposrednoj blizini registrovani spomenik kulture, prema kome se treba upravljati shodno Zakonu o zaštiti kulturnih dobara (Sl. list br. 49/10 i 40/11), ovaj sekretarijat po službenoj dužnosti pribavlja konzervatorske uslove u skladu sa članom 102 Zakona o zaštiti kulturnih dobara. Konzervatorski uslovi čine osnov za izradu konzervatorskog projekta u skladu sa članom 103 istog zakona. Na konzervatorski projekat se pribavlja saglasnost Uprave za zaštitu kulturnih dobara Crne Gore.

14. POTREBA IZRADE URBANISTIČKOG PROJEKTA

Za naselja i dijelove naselja koji predstavljaju nepokretna kulturna dobra od međunarodnog i nacionalnog značaja je obavezno donošenje urbanističkog projekta, što nije slučaj u ovom predmetu.

15. USLOVI ZA PRIKLJUČENJE OBJEKATA NA INFRASTRUKTURU I POSEBNI TEHNIČKI USLOVI

Prikazani su na izvodu iz DUP-a: karta vodovoda i kanalizacije, karta elektroenergetske mreže i postrojenja i karta telekomunikacija. Detaljnije tehničke uslove za priključenje ovaj Sekretarijat, po službenoj dužnosti, pribavlja za investitora.

Prilikom projektovanja, obaveza Projektanta je da poštuje tehničke preporuke EPCG koje su dostupne na sajtu www.epcg.me

Vodovodne i kanalizacione, elektro i tk instalacije u objektu i izvan njega projektovati u skladu sa važećim propisima i standardima, a priključenje objekta na naseljske infrastrukturne sisteme projektovati prema uslovima dobijenim od nadležnih javnih preduzeća i tretirati ih kroz idejna rješenja urbanističke parcele.

U slučaju kada se predmetna trasa izlazi na magistralni put, ovaj Sekretarijat po službenoj dužnosti, za investitora traži i tehničke uslove od Direkcije za saobraćaj, shodno članu 16. Zakona o putevima ("Službeni list RCG", br. 42/2004).

U slučaju kada se u okviru predmetne urbanističke parcele nalazi zaštitni pojas ili cjevovod regionalnog vodovoda, ovaj Sekretarijat po službenoj dužnosti, za investitora traži i tehničke uslove od Regionalnog vodovoda Crnogorsko primorje. Na osnovu člana 32 Pravilnika o određivanju i održavanju zona i pojaseva sanitarne zaštite i ograničenjima u tim zonama (Službeni list CG 66/09), pojas sanitarne zaštite određuje se oko glavnih cjevovoda i u zavisnosti od konfiguracije terena iznosi 2,0m od osovine cjevovoda sa obje strane. U pojasu zaštite nije dozvoljena izgradnja objekata, postavljanje uređaja i vršenje radnji koje na bilo koji način mogu zagaditi vodu ili ugroziti stabilnost cjevovoda.

Sastavni dio ovih urbanističko tehničkih uslova su posebni uslovi za izradu projektne dokumentacije izdati od strane nadležnih službi – DOO Vodovod i kanalizacija Budve.

16. USLOVI ZA OBJEKTE KOJI MOGU DA UTIČU NA PROMJENE U VODNOM REŽIMU

Investitor je dužan da radi izrade tehničke dokumentacije za izgradnju novog ili rekonstrukciju postojećeg objekta i izvođenje geoloških istraživanja i drugih radnji koje mogu trajno, povremeno ili privremeno uticati na promjene u vodnom režimu pribaviti vodne uslove, u skladu sa članom 114 Zakona o vodama (Službeni list RCG 27/07, Službeni list CG broj 73/10, 32/11, 47/11, 48/11 i 52/16). Pribavljanje vodnih uslova nije potrebno za korišćenje vode koja ne prelazi obim opšte upotrebe vode i u slučaju kada novi ili rekonstruisani stambeni objekat ili manji poslovni i drugi objekat (koji se gradi u skladu sa odgovarajućim prostornim planskim dokumentom) koji se priključuje na Javni vodovod i kanalizaciju, a vodu za potrebe objekta koristi samo za piće i sanitarne potrebe.

17. USLOVI ZA OBJEKTE KOJI MOGU DA UTIČU NA BEZBJEDNOST VAZDUŠNOG SAOBRAĆAJA

U okviru LSL-a ne postoji zona ograničenja prepreka aerodroma. Za privremene ili stalne objekate ili djelove objekta, van zone ograničenja prepreka aerodroma, čija je visina veća od 45m, potrebno je od Agencije za civilno vazduhoplovstvo Crne Gore dobiti saglasnost za izgradnju i postavljanje, kao i uslove za označavanje i održavanje. (Sigurnosni nalog broj 2016/001 rev 00, datum stupanja na snagu 01.08.2016.godine).

18. SAOBRAĆAJNI USLOVI

Uslovi priključenja na kolsku saobraćajnicu prikazani su na izvodu iz DUP-a: karta saobraćaja.

Urbanistička parcela mora imati obezbjeđen kolski pristup sa gradske saobraćajnice ili javnog puta. Izuzetno, u starim gradskim jezgrima u kojima ne postoji mogućnost obezbjeđivanja kolskog pristupa, urbanističkoj parceli se može obezbjeđiti samo pješački pristup sa gradske saobraćajnice ili javnog puta (član 51 Zakona o planiranju prostora i izgradnji objekata). U tom smislu, za izgradnju na katastarskoj parceli koje se ne graniči sa izvedenom saobraćajnicom, neophodno je prije podnošenja prijave građenja obezbjeđiti, sudskim putem, pravo službenosti prolaza.

Parkiranje ili garažiranje motornih vozila se obezbeđuje na parceli, izvan javnih površina, prema slijedećim kriterijumima:

- Stanovanje1,5 mjesta/1 stambenoj jedinici ili turističkom apartmanu;
- Ugostiteljstvo i turizam 5 mjesta / 100 m2 površine;
- Poslovni objekti 1 mjesto / 60-90 m2 površine.

Ukoliko stambena jedinica ili turistički apartman ima BRGP veću od 100m2, na svakih 50m2 broj parking mjesta se povećava za 0,5.

19. USLOVI ZA NESMETANO KRETANJE INVALIDNIH LICA

Obezbjediti nesmetani pristup, kretanje, boravak i rad lica smanjene pokretljivosti, shodno Pravilniku o bližim uslovima i načinu prilagođavanja objekata za pristup i kretanje lica smanjene pokretljivosti i lica sa invaliditetom, Sl. list Crne Gore broj 43/13 i 44/15.

Na svakih deset jedinica mora se obezbijediti najmanje jedna stambena jedinica za nesmetan pristup, kretanje, boravak i rad lica smanjene pokretljivosti i lica sa invaliditetom. (član 6. Pravilnika).

Obavezna primjena elemenata pristupačnosti, propisana članom 46. Pravilnika, predviđa: za stambene objekte je iz člana 17, 18, 23 i 40, a za stambeno-poslovne iz člana 17,18 i 23 plus dio objekta poslovne namjene mora sadržati elemente pristupačnosti u zavisnosti od namjene poslovnog prostora.

20. USLOVI ZA RACIONALNO KORIŠĆENJE ENERGIJE

Shodno Zakonu o energetskej efikasnosti (Službeni list CG broj 29/10) i Pravilniku o minimalnim zahtjevima energetske efikasnosti zgrada (Službeni list CG broj 75/15) projektovanjem i izgradnjom objekata treba postići smanjenje gubitaka toplote iz objekata, poboljšanje toplotne izolacije spoljnih elemenata, povećanje toplotne efikasnosti pravilnom orijentacijom objekata i korišćenjem sunčeve energije, korišćenje obnovljivih izvora energije, te povećanje energetske efikasnosti sisteme grejanja.

Sadržaj Elaborata energetske efikasnosti objekta propisan je Pravilnikom o sadržaju elaborata energetske efikasnosti zgrada (Službeni list CG broj 47/13).

Analizirati lokaciju, orijentaciju i oblik kuće. Primjeniti visok nivo toplotne izolacije kompletnog spoljnog omotača objekta i izbjegavati toplotne mostove. U cilju racionalnog korišćenja energije treba iskoristiti sve mogućnosti smanjenja korišćenja energije u objektima. Pri izgradnji objekata koristiti savremene termoizolacione materijale, kako bi se smanjila potrošnja toplotne energije.

Iskoristiti toplotne dobitke od sunca i zaštititi se od pretjeranog osunčanja. Koristiti održive sisteme protiv pretjerane insolacije – zasjena škurama, pergolama, zelenilom i slično, kako bi se smanjila potrošnja energije za vještačku klimatizaciju. Drvoredima i gustim zasadima smanjiti uticaj vjetra i obezbijediti neophodnu zasjenu u letnjim mjesecima. Nisko energetske tehnologije za grijanje i hlađenje se trebaju koristiti gdje god je to moguće. Pri proračunu koeficijentata prolaza toplote objekata uzeti vrijednosti za 30-25% niže od maksimalno dozvoljenih vrijednosti dozvoljenih za ovu klimatsku zonu.

Sunčani kolektori treba da budu skladno oblikovani i ukomponovani na najmanje uočljivim mjestima na objektu. Koristiti održive sisteme protiv prekomjerne insolacije (zasjenu škurama, građevinskim elementima, zelenilom i slično) kako bi se smanjila potrošnja energije za vještačku klimatizaciju. održivost fotovoltacionih ćelija treba ispitati u svrhu snabdevanja niskonaponskom strujom za rasvjetu naselja, kao i druge mogućnosti, poput punjenja električnih vozila.

U cilju stimulisanja izgradnje energetski efikasnih objekata koji koriste solarnu energiju, Opština Budva je, Odlukom o naknadi za komunalno opremanje gradskog zemljišta (Službeni list CG – opštinski propisi, broj 01/15), predvidjela da se naknada umanjuje za 200€ po 1m² ugrađenog solarnog kolektora – panela.

Neposredna blizina mora uslovljava relativno mala godišnja kolebanja temperature vazduha – godišnja temperaturna amplituda iznosi 16,4°C. Ipak ističe se visoka temperatura ljetnjih mjeseci u toku kojih se javlja prosječno 25 dana sa žegom (30°C i više). Za potrebe proračuna koristiti podatke Hidrometeorološkog zavoda o klimatskim i hidrološkim karakteristikama zone u kojoj se nalazi predmetna lokacija.

21. USLOVI ZA ODVOŽENJE ČVRSTOG OTPADA

Mjesta za postavljanje kontejnera za smeće predvideti na urbanističkoj parceli. Nije dozvoljeno postavljanje kontejnera na površinama namijenjenim za parkiranje vozila. Mjesta u objektu ili niše za postavljanje kontejnera za smeće kao i njihov potreban broj predvidjeti u saradnji sa nadležnim komunalnim preduzećem, a imajući u vidu produkciju čvrstog komunalnog otpada. Pri tome voditi računa o porastu broja

korisnika prostora tokom ljetnjih mjeseci, pa stoga broj kontejnera i periodiku njihovog pražnjenja prilagoditi količini smeća. Poštujući prethodne uslove mjesta za postavljanje kontejnera za smeće trebaju biti što bliže javnim saobraćajnicama uz minimalnu denivelaciju (bez ivičnjaka) u odnosu na saobraćajnicu, sa padom od 5 % prema saobraćajnici. Niše za postavljanje kontejnera za smeće moguće je sa tri strane vizuelno izolovati zelenilom ili zidanim ogradama čija visina ne može biti veća od 1,50 m

22. MOGUĆNOST FAZNE IZGRADNJE

Za objekat:

Na osnovu Zakona o planiranju prostora i izgradnji objekata i člana 76 kroz izradu idejnog rješenja može se odrediti faznost gradnje (tehničko-tehnološka i funkcionalna cjelina) objekata. Dozvoljena je fazna izgradnja, tako da konačno izgrađeni objekat ne prelazi maksimalne propisane površine pod objektom i spratnost, a ove vrijednosti mogu biti i manje.

Za urbanističku parcelu ili više urbanističkih parcela:

Na osnovu UT uslova, kod urbanističkih parcela na kojima je planom predviđena izgradnja više objekata, potrebno je uraditi revidovano idejno rješenje kompletne urbanističke parcele ili više susjednih urbanističkih parcela (čl. 76 važećeg Zakona), Idejnim rješenjem se utvrđuje generalna koncepcija za izgradnju objekata, a naročito: uklapanje objekta u prostor, položaj objekta u okviru lokacije i prema susjednim objektima.

Za građenje na dijelu urbanističke parcele:

Članom 237 važećeg zakona je predviđeno da se do donošenja Plana generalne regulacije Crne Gore može graditi na dijelu urbanističke parcele, ako nedostajući dio urbanističke parcele ne utiče na funkcionalnost i pristup objektu i uz uslov da se urbanistički parametri za cijelu urbanističku parcelu umanje za nedostajući dio.

Kroz izradu idejnog rješenja provjeriti, da li predmetna izgradnja na dijelu urbanističke parcele, na bilo koji način ugrožava valorizaciju preostalog dijela urbanističke parcele.

23. NAPOMENA

Tekstualni i grafički dio predmetnih planova, kojim su propisani način izgradnje objekata, uslovi za priključenje na infrastrukturu i uslovi za uređenje urbanističke parcele, sastavni su dio urbanističko-tehničkih uslova i dostupni su na sajtu www.planovidozvole.mrt.gov.me/LAMP/PlanningDocument?m=BD i www.budva.me

Investitor može graditi objekat na osnovu prijave, kod nadležne Urbanističko-građevinske inspekcije i sledeće dokumentacije propisane članom 91 važećeg zakona:

- Saglasnost glavnog gradskog arhitekta na idejno rješenje
- Ovjerenog glavnog projekta
- Izvještaja o pozitivnoj reviziji glavnog projekta
- Dokaza o osiguranju od odgovornosti projektanta koji je izradio odnosno revidenta koji je revidovao glavni projekat u skladu sa Zakonom o planiranju prostora i izgradnji objekata i Uredbi o minimalnoj sumi osiguranja od profesionalne odgovornosti u oblasti izgradnje objekata (Sl. list CG broj 68/17)
- Ugovora o angažovanju izvođača radova
- Ugovora o angažovanju stručnog nadzora
- Dokaza o pravu svojine na zemljištu, odnosno drugom pravu na građenje na zemljištu ili dokaz o pravu svojine na objektu, odnosno drugom pravu na građenje, ako se radi o rekonstrukciji objekta

Sadržaj idejnog rješenja definisan je Stručnim uputstvom Ministarstava održivog razvoja i turizma, broj 101-26/99 od 14.03.2018.godine. Način podnošenja zahtjeva glavnom državnom arhitekti, za davanje saglasnosti na idejno rješenje preciziran je Obavještenjem MORT-a od 21.12.2017.godine.

Uputstvo i Obavještenje su dostupni na sajtu Ministarstva održivog razvoja i turizma: <http://www.mrt.gov.me/rubrike/zakonska-regulativa/137389/Zakonska-regulativa-iz-oblasti-planiranja-prostora.html>

Idejni odnosno glavni projekat, mora biti urađen u skladu sa Pravilnikom o načinu izrade i sadržini tehničke dokumentacije (objavljen u Službenom listu CG broj 44/18) u 10 primeraka (3 primjerka u analognom i 7 primjeraka u digitalnom formatu), saglasno odredbama Člana 212 Zakona o planiranju prostora i izgradnji objekata.

22. PRILOZI

Kopije grafičkog i tekstualnog dijela predmetnih planova,
List nepokretnosti, Kopija katastarskog plana,
Tehnički uslovi DOO Vodovod i Kanalizacija Budva

Dostavljeno:

- Podnosiocu zahtjeva
- Urbanističko-građevinskoj inspekciji
- a/a

Samostalni savjetnik I
mr Mladen Ivanović dip.inž.arh.



CRNA GORA

UPRAVA ZA KATASTAR I DRŽAVNU IMOVINU

PODRUČNA JEDINICA: BUDVA

Broj: 917-104-DJ-2039/22

Datum: 06.12.2022.



Katastarska opština: REŽEVIĆI

Broj lista nepokretnosti:

Broj plana: 3

Parcele: 164/1, 164/3

KOPIJA PLANA

Razmjera 1:1000

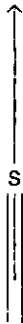

4
678
000
6
575
200

4
678
000
6
575
200

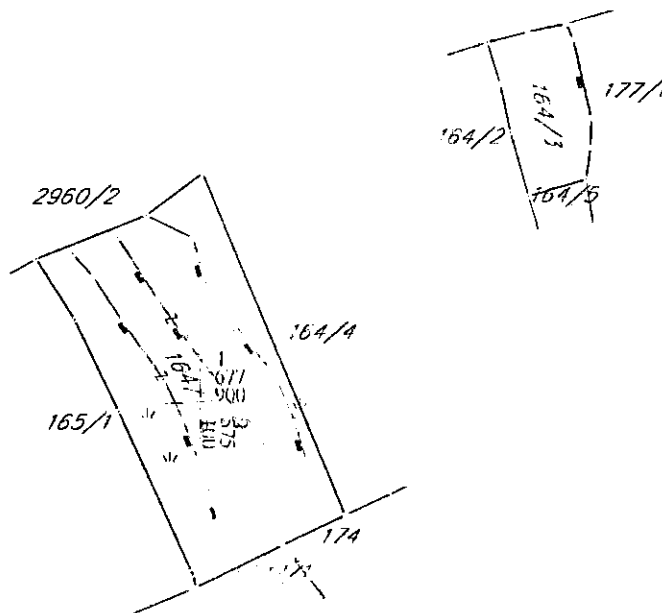

4
677
900
6
575
200

IZVOD IZ DIGITALNOG PLANA

Obradio:

[Handwritten signature]

Ovjerava
Službeno lice:



UPRAVA ZA KATASTAR
I DRŽAVNU IMOVINU

CRNA GORA

PODRUČNA JEDINICA
BUDVA

Broj: 104-919-20788/2022

Datum: 24.11.2022.

KO: REŽEVIĆI I

Na osnovu člana 173 Zakona o državnom premjeru i katastru nepokretnosti ("Sl. list RCG" br. 29/07, "Sl. list CG" br. 73/10, 032/11, 040/11, 043/15, 037/17 i 17/18), postupajući po zahtjevu OPŠTINA BUDVA SEKRETARIJAT ZA URBANIZAM I ODRŽIVI RAZOJ, , za potrebe UTU izdaje se

LIST NEPOKRETNOSTI 1133 - IZVOD

Podaci o parcelama									
Broj	Podbroj	Broj zgrade	Plan Skica	Datum upisa	Potes ili ulica i kućni broj	Način korišćenja Osnov sticanja	Bon. klasa	Površina m ²	Prihod
164	1		3 11/16	08/02/2017	POD RAKIĆE	Pašnjak 2. klase DIOBA		1176	1.76
164	3		3 11/16	08/02/2017	POD RAKIĆE	Sume 3. klase DIOBA		230	0.21
								1406	1.97

Podaci o vlasniku ili nosiocu			
Matični broj - ID broj	Naziv nosioca prava - adresa i mjesto	Osnov prava	Obim prava
1407953237012	PINJATIĆ VIDO MITA POLJE BB Budva Budva	Svojina	1/1

Ne postoje tereti i ograničenja.

Naplata takse je oslobođena na osnovu člana 17 Zakona o administrativnim taksama ("Sl. list CG, br. 18/19). Naplata naknade oslobođena je na osnovu člana 174 Zakona o državnom premjeru i katastru nepokretnosti ("Sl. list RCG" br. 29/07, "Sl. list CG" br. 73/10, 032/11, 040/11, 043/15, 037/17 i 17/18).



Ovlašćeno lice:

Sonja Tomašević
SONJA TOMAŠEVIĆ

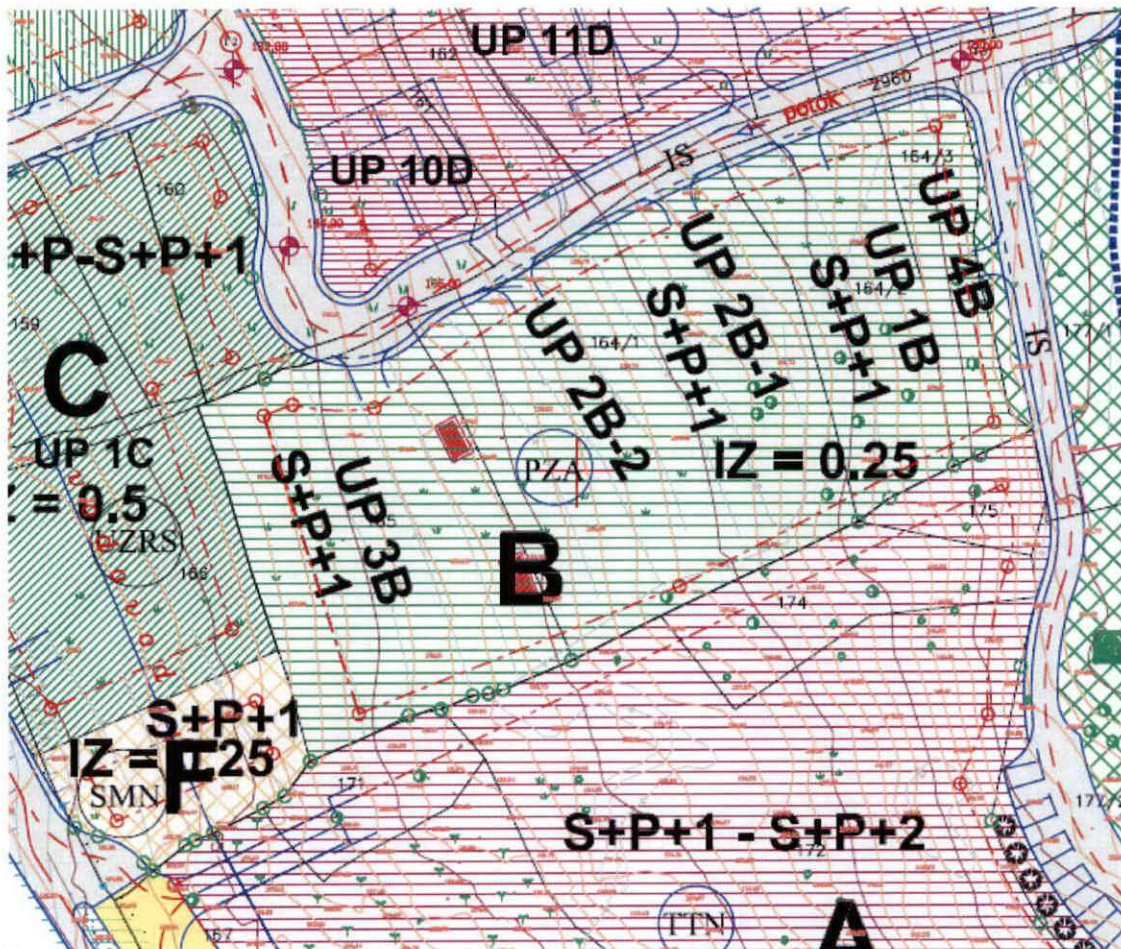

IZVOD IZ LSL-a VELJI KAMEN
 (Službeni list CG-opštinski propisi br.11/09)
Karta parcelacija-regulacija i
namjena površina
 mr Mladen Ivanović dipl. inž. arh.
 Budva 09.01.2023.



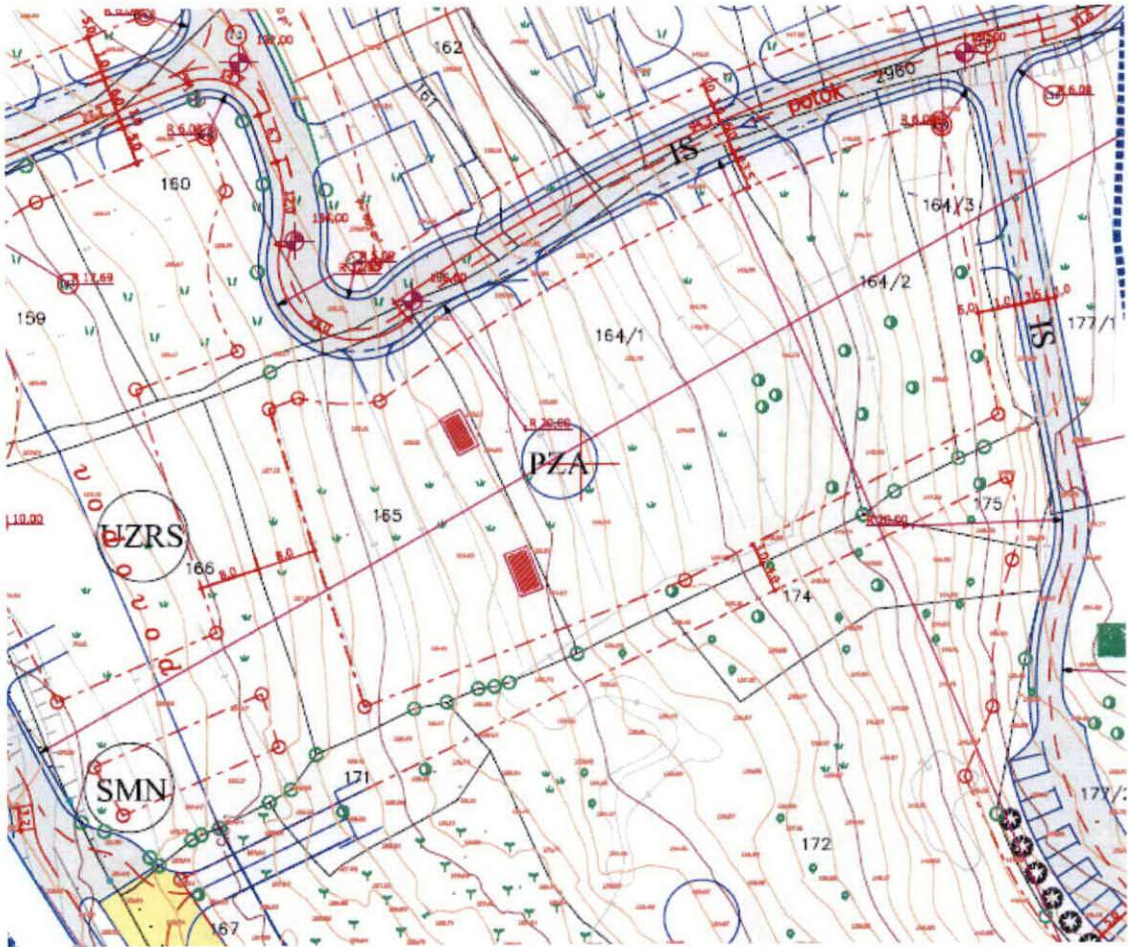

IZVOD IZ LSL-a VELJI KAMEN
(Službeni list CG-opštinski propisi br.11/09)
Karta saobraćaj

mr Mladen Ivanović dipl. inž. arh.

Mladen Ivanović
Budva 09.01.2023.





IZVOD IZ LSL-a VELJI KAMEN
(Službeni list CG-opštinski propisi br.11/09)
Karta vodovod

mr Mladen Ivanović dipl. inž. arh.

Mladen Ivanović
MP Budva 09.01.2023.



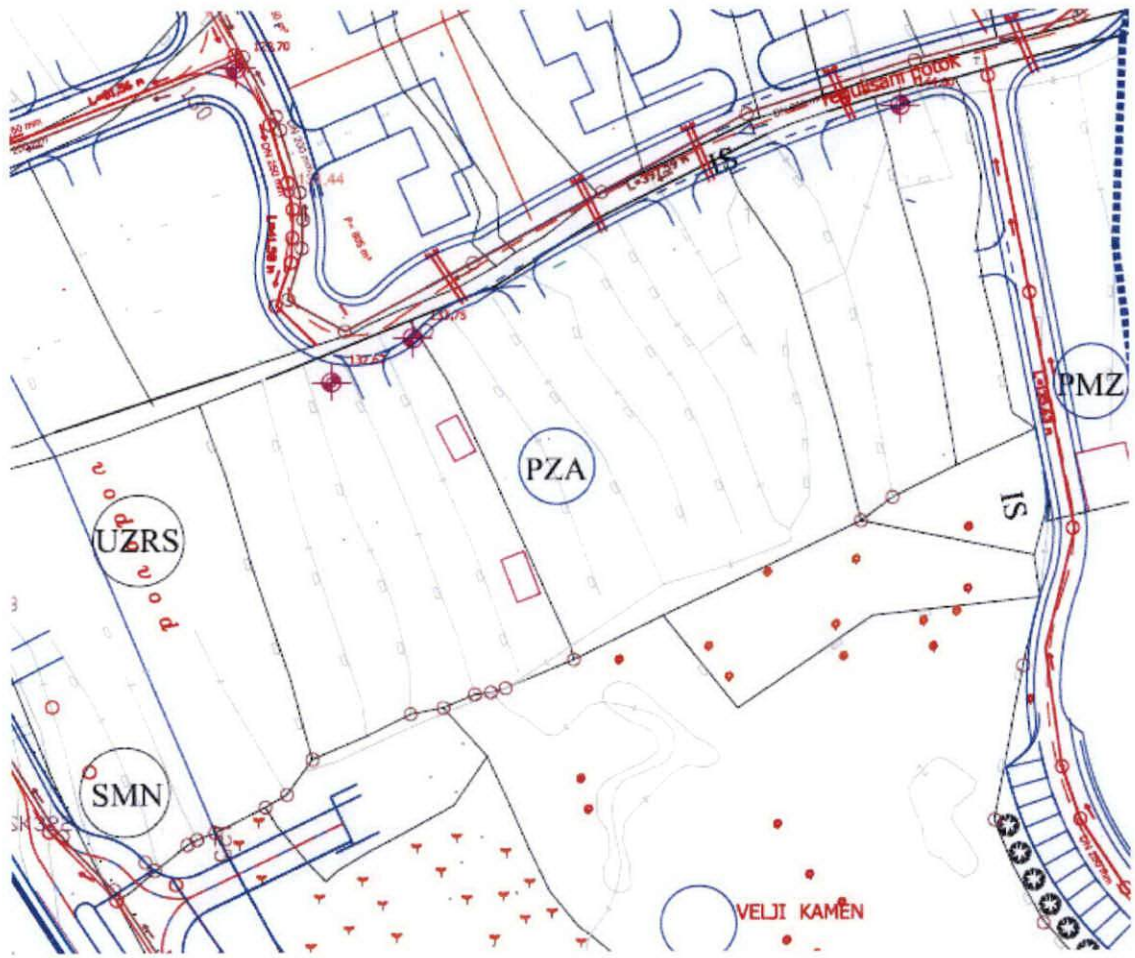

IZVOD IZ LSL-a VELJI KAMEN
(Službeni list CG-opštinski propisi br.11/09)
Karta kanalizacija

mr Mladen Ivanović dipl. inž. arh.

Mladen Ivanović
Budva 09.01.2023.



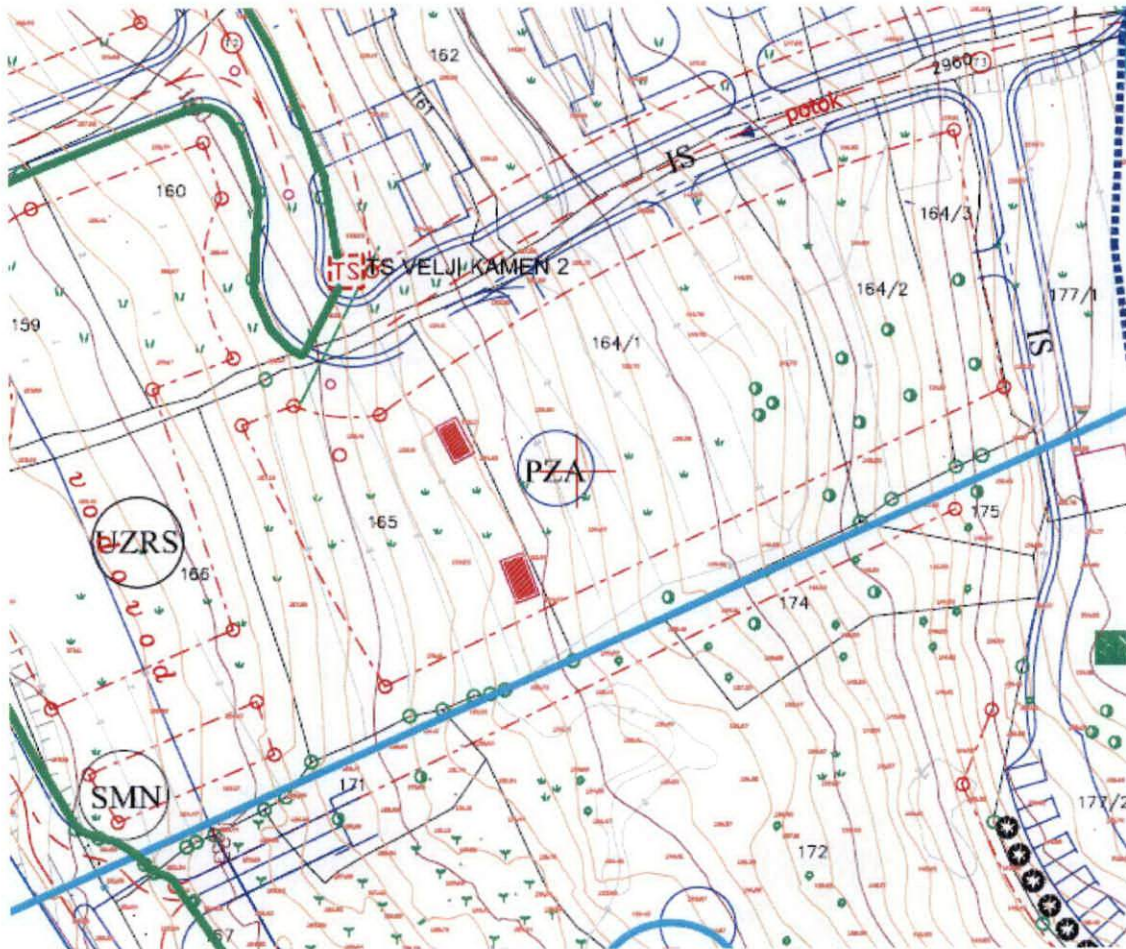

IZVOD IZ LSL-a VELJI KAMEN
(Službeni list CG-opštinski propisi br.11/09)
Karta elektro mreža

mr Mladen Ivanović dipl. inž. arh.

Mladen Ivanović

Budva 09.01.2023.



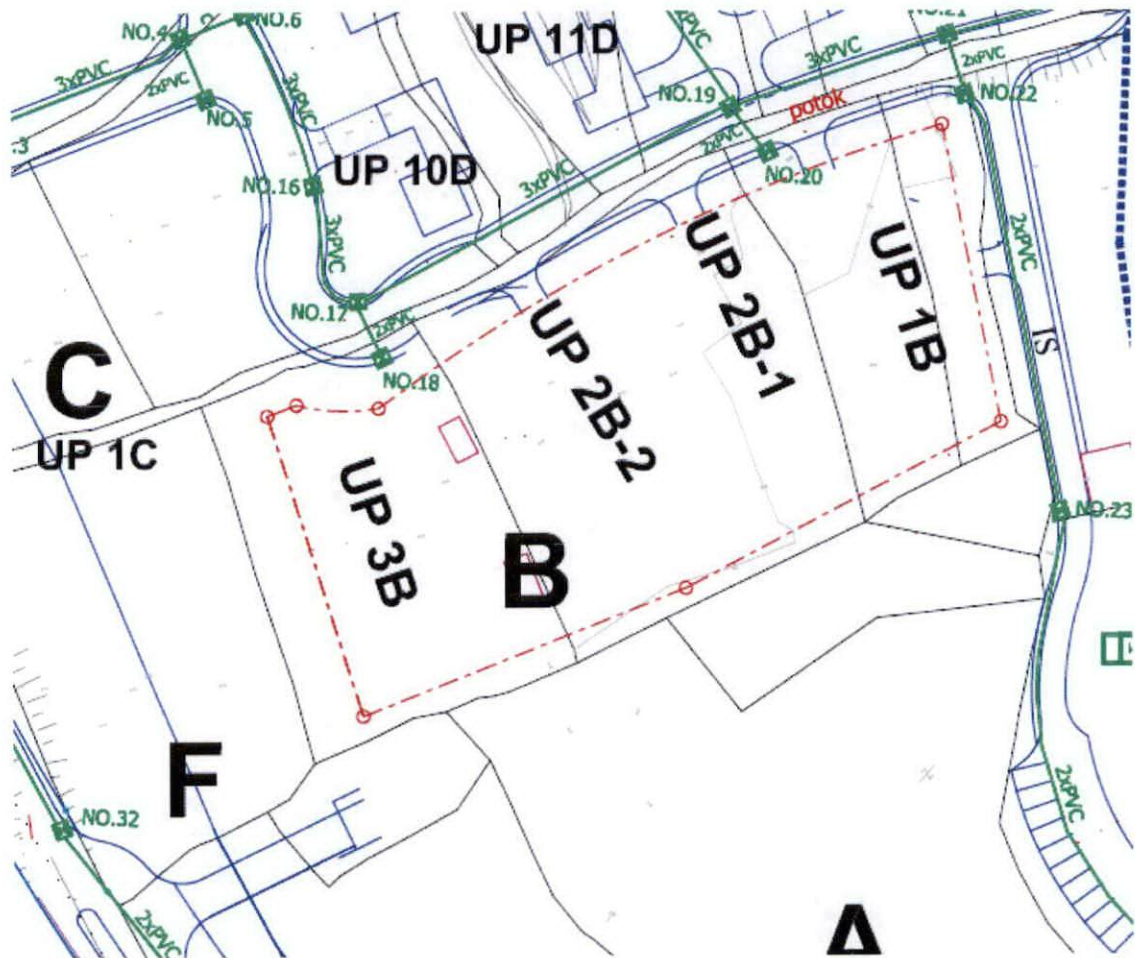

IZVOD IZ LSL-a VELJI KAMEN
 (Službeni list CG-opštinski propisi br.11/09)
Karta telekomunikacija
 mr Mladen Ivanović dipl. inž. arh.

Mladen Ivanović
 Budva 09.01.2023.



Zona B TURISTIČKO STANOVANJE – AMBIJENTALNA IZGRADNJA

Brojevi kat parcela K.O.Rezevici	Broj urbanističke parcele	Površina urbanističke parcele	Površina pod objektom	IZ indeks zauzetosti	Ukupna površina BGP	II indeks izgradjenosti	Spratnost	Namjena
165	UP 3 B	1555 m ²	388 m ²	0.25	1008 m ²	0.65	S+P+1	TURIZAM- STANOVANJE
164/1	UP 2 B	2.194 m ²	548 m ²	0.25	1424 m ²	0.65	S+P+1	TURIZAM- STANOVANJE
164/2	UP 1 B	848 m ²	212 m ²	0.25	551 m ²	0.65	S+P+1	TURIZAM-ST
164/3	UP 4 B	444 m ²	111 m ²	0.25	288 m ²	0.65	S+P+1	TURIZAM-ST

IZVOD IZ LSL-a VELJI KAMEN
(Službeni list CG-opštinski propisi br.11/09)

URBANISTIČKI POKAZATELJI

mr Mladen Ivanović dipl. inž. arh.

Budva 09.01.2023.

