



CRNA GORA
OPŠTINA BUDVA
Sekretarijat za urbanizam i održivi razvoj

Trg Sunca br. 3, 85310 Budva, Crna Gora, tel: +382 33 451 287, e-mail: urbanizam.bd@budva.me

Broj: 06-332/22-619/3
Budva, 12.07.2022. godine

Sekretarijat za urbanizam i održivi razvoj opštine Budva, rješavajući po zahtjevu Jovanović Veljka iz Podgorice na osnovu člana 74 Zakona o planiranju prostora i izgradnji objekata ("Službeni list CG", br. 64/17, 44/18, 63/18, 11/19, 82/20 i 116/20), člana 1 Uredbe o povjeravanju dijela poslova Ministarstva održivog razvoja i turizma jedinicama lokalne samouprave ("Službeni list CG" br. 87/18, 28/19 i 75/19), Pravilnika o obrascu za izdavanje urbanističko tehničkih uslova ("Službeni list CG" br. 70/17), i UP Ekskluzivni turistički kompleks Crvena Glavica ("Službeni list CG-opštinski propisi" br. 11/10), evidentiranog u elektronskom Centralnom registru planske dokumentacije, izdaje:

URBANISTIČKO-TEHNIČKE USLOVE
za izradu tehničke dokumentacije za
izgradnju 3 objekta

1. URBANISTIČKA PARCELA

Urbanistička parcela broj:

23 koju čine katastarske parcela **1575/1**, 1575/4, 1576/1 i **1576/5** KO Sv.Stefan

Tačni podaci o katastarskim parcelama koje čine predmetnu urbanističku parcelu utvrdiće se kroz izradu Elaborat parcelacije po planskom dokumentu. Elaborat izrađuje ovlašćena geodetska organizacija i mora biti ovjeren od strane Uprave za nekretnine – PJ Budva.

2. POSTOJEĆE STANJE NA URBANISTIČKOJ / KATASTARSKOJ PARCELI

U listu nepokretnosti broj 104-919-11445/2022 za KO Sv. Stefan, od 06.07.2022.godine, na katastarskim parcelama 1575/1 i 1576/5 KO Sv. Stefan nema upisanih objekata. Na katastarskim parcelama 1575/1 i 1576/5 KO Sv. Stefan nema upisanih tereta i ograničenja.

3. PLANIRANA NAMJENA OBJEKTA

Turizam – vile

Pravilnikom o vrstama, minimalno-tehničkim uslovima i kategorizaciji ugostiteljskih objekata ("Službeni list CG" br. 36/18) definisane su vrste i sadržaj ugostiteljskih objekata za pružanje usluge smještaja i usluge pripremanja i usluživanja hrane i pića. Zakon o turizmu i ugostiteljstvu ("Službeni list CG"

br. 02/18, 04/18 i 13/18) uređuje uslove za obavljanje turističke i ugostiteljske djelatnosti i druga pitanja od značaja za turizam i ugostiteljstvo.

Pravilnikom o vrstama, minimalno-tehničkim uslovima i kategorizaciji ugostiteljskih objekata ("Službeni list CG" br. 36/18) nije predviđena turistička vila kao samostalna poslovna jedinica. Članom 29 stav 1 predviđeno sledeće: "Turistička vila je objekat koji može da bude u privatnoj svojini i koji se nalazi i dio je turističkog rizorta i koristi sadržaje turističkog rizorta kojima upravlja jedan upravljač."

U članu 21 definisana je kuća za iznajmljivanje turistima, kao arhitektonski i funkcionalno autonomni građevinski objekat sa sopstvenim dvorištem, koja se izdaje isključivo kao cjelina, pojedincu ili grupi turista na određeno vrijeme.

U članu 19 i 20 definisani su turistički apartmani i turistički apartmanski blok. Turistički apartman se sastoji od dnevnog boravka, jedne ili više soba, kuhinje i kupatila i namjenjen je smještaju turista na određeno vrijeme. Apartmanski blok se sastoji od 5 i više turističkih apartmana u okviru istog građevinskog objekta.

U članu 3 Pravilnika o vrstama, minimalno-tehničkim uslovima i kategorizaciji ugostiteljskih objekata ("Službeni list CG" br. 36/18) predviđeno je da je hotel poslovni objekat u kojem se obavlja ugostiteljska djelatnost pružanja usluga smještaja, pripremanja i usluživanja hrane, pića i napitaka i druge usluge uobičajene u ugostiteljstvu. Hotel je funkcionalna građevinska Celina, odnosno dio građevinskog objekta sa zasebnim pristupom i zasebnim ulazom, horizontalnim i vertikalnim komunikacijama. Hotel može da se sastoji iz više građevinskih objekata koji su povezani hodnicima (topla veza). Hotel ima recepciju sa holom, smještajne jedinice, restoran sa kuhinjom i toalete za goste. Depadans primarnih ugostiteljskih objekata, shodno članu 16 pravilnika, predstavljaju samostalnu građevinsku cjelinu koja može da bude spojena sa glavnim objektom, u kojoj se pružaju usluge smještaja, dok se usluge pripremanja i usluživanja hrane, pića i napitaka pružaju u glavnom objektu. Depadans je lociran u neposrednoj blizini hotela, motela i pansiona. Depadansi mogu da koriste komercijalni naziv: bungalov, paviljon i vila.

4. PRAVILA PARCELACIJE

U skladu sa članom 13, tačka 1 i 2 Pravilnika o načinu izrade i sadržini tehničke dokumentacije za građenje objekta ("Službeni list CG" broj 44/18) uraditi Elaborat parcelacije po planskom dokumentu, kako bi se tačno utvrdila površina predmetnih katastarskih parcela koje formiraju urbanističku parcelu. Stavom 2 člana 13 Pravilnika o načinu izrade i sadržini tehničke dokumentacije za građenje objekta je predviđeno da se za objekte infrastrukturee, umjesto Elaborata parcelacije po planskom dokumentu, prilaže grafički prikaz buduće trase objekta na ažurnim katastarskim podlogama.

Elaborat izrađuje ovlašćena geodetska organizacija u skladu sa članom 138 Zakona o državnom premjeru i katastru nepokretnosti („Službeni list RCG" broj 29/07 i „Službeni list CG" br. 32/11, 40/11, 43/15, 37/17 i 17/18) . Elaborat mora biti ovjeren od strane Uprave za nekretnine, Područna jedinica Budva, u skladu sa članom 141 Zakona o državnom premjeru i katastru nepokretnosti kojim je propisano da kontrolu, pregled i prijem Elaborata vrši organ uprave i potvrđuje pečatom i potpisom ovlašćenog lica.

Ukoliko na postojećim granicama parcela dođe do neslaganja između ažurnog katastarskog stanja i plana, mjerodavno je ažurno katastarsko stanje.

Članom 237 važećeg zakona, je predviđeno da se do donošenja Plana generalne regulacije Crne Gore može graditi na dijelu urbanističke parcele, ako nedostajući dio urbanističke parcele ne utiče na funkcionalnost i pristup objektu i uz uslov da se urbanistički parametri utvrđeni planom za urbanističku parcelu umanje za nedostajući dio urbanističke parcele.

Kroz izradu Idejnog rješenja urbanističke parcele dokazati ispunjenost uslova propisanih članom 237 Zakona o planiranju prostora i izgradnji objekata.

5. PRAVILA REGULACIJE

Prikazane su u grafičkom prilogu plana i definisane u tekstualnom dijelu plana – poglavlje: UTU za izgradnju ekskluzivnih vila – (strana 21)

Horizontalna i vertikalna regulacija

Građevinska linija predstavlja krajnju granicu za izgradnju objekta. Građevinska linija prema regulacionoj liniji je obavezujuća i na njoj se postavlja jedna fasada objekta.

Nije dozvoljeno građenje između građevinske i regulacione linije. Iz prethodnog stava se izuzima potpuno ukopani dio zgrade namijenjen za garaže. (strana 21)

Nije dozvoljeno zatvarati svjetlarnike postojećih objekata, već formirati iste ili slične u novoprojektovanim objektima.

Ukoliko je novi objekat udaljen od postojećeg manje od 3,0 m, nije dozvoljeno sa te strane novog objekta predviđati otvore stambenih prostorija, već samo pomoćnih sa visinom parapeta 1,80. Ukoliko se objekat postavlja na granicu sa susjednom parcelom, sa te strane nije dozvoljeno predviđati otvore.

Na objektima koji svojom bočnom fasadom gledaju na javni prolaz, saobraćajnicu unutar bloka, dozvoljeno je ostaviti otvore na toj fasadi samo u slučajevima kada je širina ovog javnog prolaza 5,5 metara i više. (strana 21)

- Minimalno odstojanje objekata od bočnih granica parcele:
 - slobodno stojeći objekti – 2,5m
 - jednostrano uzidani objekti – 5m prema slobodnom dijelu parcele
 - obostrano uzidani objekti – 0,0m

- Minimalno odstojanje objekta od zadnje granice parcele je 3m.

- Minimalno odstojanje objekta od susjednog objekta je 4m.

- Izgradnja na ivici parcele je moguća isključivo uz pisanu saglasnost vlasnika parcele.

Maksimalna spratnost objekta je suteran (podrum), prizemlje, 1 do 2 sprata – Su (Po)+P+1, ili suteran (podrum), prizemlje i 2 sprata – Su (Po) +P+2, odnosno – tri korisne etaže. U suteranu ili podrumu smijestiti garaže. Kod velikih nagiba mogu se javiti i više suteranskih etaža, ali krov ne može biti visočiji od kote postojećeg magistralnog puta, odnosno ne može biti iznad relativne kote magistralnog puta.

Kota prizemlja

na pretežno ravnom terenu: najviše do 0,60m iznad konačno nivelisanog i uređenog terena. Za objekte sa podrumskim ili suteranskim etažama, orijentaciona kota poda prizemlja može biti najviše 1.00 m iznad konačno nivelisanog i uređenog terena;

na terenu u većem nagibu: u nivou poda najniže korisne etaže i iznosi najviše 3,50 m iznad kote konačno nivelisanog i uređenog terena najnižeg dijela objekta. (strana 22)

Objekti mogu imati samo jedan **podrum**, osim objekata javne namjene, višestambenih objekata i poslovnih objekata. Spratne visine podruma ili suterana ne mogu biti više od 3,0 m, ni niže od 2,20 m. (strana 18 i 19)

Suteran se smatra korisnom etažom koja je dijelom ukopana u teren, ali manje od 2/3 svoje visine ispod konačno uređenog i nivelisanog terena.

Maksimalna spratnost objekta je suteran (ili podrum), prizemlje, 1 do 2 sprata - Su(ili Po)+P+1, ili suteran (ili podrum), prizemlje i 2 sprata - Su(ili Po)+P+2, odnosno – tri korisne etaže. U suteranu ili podrumu smjestiti garaže.

Kod velikih nagiba mogu se javiti i više suteranskih etaža, ali krov ne može biti visočiji od kote postojećeg magistralnog puta, odnosno ne može biti iznad relativne kote magistralnog puta. (strana 21 i 22)

Spratna visina (mjereno od poda do poda) za obračun visine objekta, iznosi za:

- stambenu etažu do 3.0 do 3,20 metara;
- poslovno-komercijalnu etažu do 4 m;
- izuzetno, za osiguranje kolskog pristupa za interventna vozila kroz objekat, najveća svijetla visina etaže prizemlja samo na mjestu prolaza iznosi do 4,5 m.

Spratne visine mogu biti i više od navedenih ukoliko to zahtijeva specijalna namjena objekta ili posebni propisi, ali visina objekta ne može biti viša od najveće visine (definisane u metrima) određene urbanističkim uslovima, osim u slučaju vjerskog objekta. (strana 18)

Krovovi

Krovovi su predviđeni ravni kao neprohodne ili prohodne terase. Preporučuje se pretvaranje krovova u krovne bašte. (strana 25)

Nivelacija urb.parcela

Planom je određena nivelacija javnih površina iz koje proizilazi i nivelacija prostora za izgradnju objekata. Visinske kote na ulicama su bazni elementi za definisanje nivelacije ostalih tačaka i dobijaju se interpolovanjem. Nije dozvoljeno odvodnjavanje prema susjednim parcelama. (strana 21)

Na osnovu Izmjena i dopuna Pravilnika o bližem sadržaju i formi planskog dokumenta (Službeni list CG br.33/14) u nadzemne etaže računaju se: suteran, prizemlje i spratovi, a u podzemne etaže: podrum.

6. URBANISTIČKI PARAMETRI

	POVRŠINA URBANISTIČKE PARCELE u m ²	BRGP u m ²	POVRŠINA POD OBJEKTIMA u m ²	INDEKS IZGRADENOSTI	INDEKS ZAUZETOSTI	SPRATNOST
URBANISTIČKA PARCELA 23	3.010,19	1.500	600	0.50	0.20	3

BGRP – bruto razvijena građevinska površina je zbir površina svih etaža objekta, a određena je spoljašnjim mjerama finalno obrađenih zidova. BRGP podruma ili suterena se uzima ili ne uzima u obzir zavisno od namjene. Ukoliko je namjena podruma ili suterena stambeni prostor ili poslovni (trgovina, disko klub ili neka druga namjena čija funkcija opterećuje parcelu infrastrukturom) onda se u ukupnu BRGP računa i površina podruma ili suterena. Ukoliko je namjena podruma ili suterena garaža, stanarske ostave (podrumi), magacini ili instalaciona etaža onda se njihova površina ne računa u ukupnu BRGP. (strana 19)

- Površina pod otvorenim sportskim terenom, otvorenim bazenom i fontanom ne računa se u izgrađenu površinu. (strana 19)

- U prostor za izgradnju na urbanističkoj parceli ne mora se smatrati izgradnja koja predstavlja uređenje urbanističke parcele, kao što su nenatkrivene terase, kao i dijelovi građevine kao što su vijenci, oluci, erkeri i slični elementi prepušteni do 0,50 m izvan fasadne ravni objekta. (strana 19)

- Oblik i veličina gabarita objekta u grafičkim priložima data je kao idejno rješenje i može se prilagođavati potrebama investitora ukoliko se poštuju striktno zadate:

- građevinske linije,
- maksimalna spratnost,
- maksimalna površina pod objektom, odnosno objektima na parceli,
- maksimalna bruto razvijena površina objekta, odnosno objekata na parceli,
- kao i svi ostali uslovi iz ovog plana i važeći zakonski propisi. (strana 21)

- Dozvoljena je fazna izgradnja, s tim da konačno izgrađen objekat, odnosno objekti na urbanističkoj parceli, ne mogu preći maksimalne dozvoljene površine pod objektom (objektima), maksimalno dozvoljenu BRGP na urbanističkoj parceli i spratnost, a ove vrijednosti mogu biti i manje. (strana 22)

7. POTREBA IZRADE GEOLOŠKIH PODLOGA, POTREBA VRŠENJA GEOLOŠKIH ISTRAŽIVANJA, PREPORUKE ZA SMANJENJE UTICAJA I ZAŠTITU OD ZEMLJOTRESA

Prije izrade tehničke dokumentacije investitor je obavezan da u skladu sa Članom 5. Zakona o geološkim istraživanjima ("Službeni list RCG" broj 28/93, 27/94, 42/94 i 26/07 i "Službeni list CG" broj 28/11) izraditi **Revidovani Projekat osnovnih geoloških istraživanja tla** za predmetnu lokaciju, u cilju utvrđivanja

osnovnih geoloških uslova za projektovanje investicionih objekata. Geološka istraživanja, izradu projekta geoloških istraživanja i reviziju vrše privredna društva, odnosno druga pravna lica koja imaju licencu.

Za objekte veće od 1000m² ili sa 4 i više nadzemnih etaža, shodno članu 7. Zakona o geološkim istraživanjima ("Službeni list RCG" broj 28/93, 27/94, 42/94 i 26/07 i "Službeni list CG" broj 28/11) izraditi **Revidovani Projekat geoloških istraživanja tla za predmetnu lokaciju i Revidovani Elaborat o rezultatima izvršenih geoloških istraživanja**, kojima se detaljno određuju inženjersko-geološke, hidro-geološke i geomehničke karakteristike temeljnog tla, geotehničke i seizmološke karakteristike terena i prikaz i ocjenu rezultata istraživanja sa obradom dobijenih podataka i zaključkom o uslovima i načinu fundiranja objekta na prostoru koji je istraživan.

Pri projektovanju objekata preporučuje se korišćenje propisa EUROCODES, naročito EUROCODE 8 - Projektni propis za zemljotresnu otpornost konstrukcija. Takođe se preporučuje zadržavanje postojećeg drveća i druge vegetacije na građevinskim parcelama, gdje god je to moguće, jer povoljno utiče na očuvanje stabilnosti terena.

U slučaju da je nagib terena $\beta > 20^\circ$, ako je dubina iskopa veća od $H > 3m$, ako je rastojanje do susjednog objekata manje od 2 visine iskopa, ako su sleganja veća od 5cm ili ako su prisutne podzemne vode, neophodno je uraditi **Projekat zaštite temeljne jame**.

Rješenjem br. UP II 072-93/20, od 29.06.2020. godine naloženo je ovom Sekretarijatu da, prije izdavanja urbanističko tehničkih uslova, ukoliko je to planom propisano, podnosilac zahtjeva u obavezi da dostavi **dokaz o provjeri geomehničkih svojstava terena na lokaciji**.

Jedna od smjernica predmetnog LSL-a je da je, za izgradnju na parceli, prije podnošenja zahtjeva za izradu urbanističko-tehničkih uslova, obavezno provjeriti statičku stabilnost i geomehnička svojstva terena na mikrolokaciji, na osnovu uslova za *stabilnost terena i objekata i prihvatljiv nivo seizmičkog rizika*.

Investitor Jovanović Veljko dostavio je elaborat o geotehničkim svojstvima terena broj 0420/022 od 20.04.2022. godine, za potrebe projektovanja objekata na urbanističkoj parceli UP23 i izvještaj o tehničkoj kontroli (revizija).

8. USLOVI ZA ZAŠTITU OD ELEMENTARNIH NEPOGODA I TEHNIČKO-TEHNOLOŠKIH I DRUGIH NESREĆA

U cilju zaštite od elementarnih nepogoda postupiti u skladu sa Zakonom o zaštiti i spasavanju („Službeni list CG“ broj 13/07, 05/08, 86/09 i 32/11) i Pravilnikom o mjerama zaštite od elementarnih nepogoda („Službeni list CG“ broj 79/04).

Projektnom dokumentacijom potrebno je predvideti propisane mere zaštite od požara za objekte sa 4 i više etaža i objekte za javnu upotrebu površine preko 400m² (hoteli, pansioni, sportske hale, tržni centri i slično), shodno članu 85, 86, 87, 88 i 89. Zakon o zaštiti i spašavanju („Službeni list CG“ broj 13/07, 05/08, 86/09 i 32/11).

Garaža mora ispunjavati uslove propisane Pravilnikom o tehničkim zahtjevima za zaštitu garaža za putničke automobile od požara i eksplozija ("Službeni list CG" broj 09/12).

Elaboratom zaštite na radu, predvidjeti mjere zaštite na radu za objekte koji imaju jedan ili više poslovnih prostora kao i za rušenje postojećeg objekta bilo koje namjene, shodno Članu 9. Zakonu o zaštiti i zdravlju na radu („Službeni list CG“ broj 34/14). Pri izgradnji objekata poslodavac koji izvodi radove dužan je da izradi Elaborat o uređenju gradilišta u skladu sa Pravilnikom o sadržaju Elaborata o uređenju gradilišta ("Službeni list RCG" broj 04/99).

Aktivnosti od interesa za odbranu sprovoditi na osnovu Zakona o odbrani ("Službeni list RCG" 47/2007) i podzakonskih akata koja prizlaze iz ovog zakona.

9. USLOVI ZA ARHITEKTONSKO OBLIKOVANJE

Neophodno je odgovarajućim arhitektonskim stilom koji se bazira na lokalnoj graditeljskoj praksi, stvoriti jasan, određen i prepoznatljiv stil lokacije. Prepoznavanje tradicionalnih formi, njihovim transponovanjem i implementacijom u sadašnji kontekst treba da stvori savremeni arhitektonski i likovni izraz karakterističnog za lokacije mediteranskog karaktera.

Oblikovanje planiranih objekata mora biti usklađeno sa principima visokog turizma. Neki od ovih principa su ambijentalno uklapanje izraženo kroz afirmaciju otvorenih i zelenih prostora oko objekata, korišćenje arhitektonski atraktivnih i upečatljivih formi i oblika, korišćenje kvalitetnih i trajnih materijala, kao i prirodnih lokalnih materijala, itd.

Novi ambijent, objekat, zgrada i sl. ne smiju se formirati na bazi onih elemenata i kompozicija koje vode ka kiču, kao što su lažnas postmodernistička arhitektura, napadni folklorizam, istorijski etno-elementi drugih sredina (balustrade, ukrasne figure i gipsarski radovi).

U cilju stimulisanja primjene lokalnog kamena za obradu fasada, Opština Budva je, Odlukom o naknadi za komunalno opremanje gradskog zemljišta („Službeni list CG – opštinski propisi“, broj 01/15), predvidjela da se naknada umanjuje za 15€ po 1m² ugrađene kamene fasade.

10. USLOVI ZA OGRAĐIVANJE URBANISTIČKE PARCELE

Parcele objekata se mogu ograđivati uz uslove utvrđene ovim planom:

- parcele se ograđuju zidanom ogradom do visine od 0.90m ili transparentnom ogradom do visine od 1.40m.
- zidane i druge vrste ograda postavljaju se na regulacionu liniju, i tako da ograda, stubovi ograde i kapije budu unutar parcele koja se ograđuje.
- ograde objekta na uglu ne mogu biti više od 0.90m računajući od kote trotoara, zbog obezbeđenja vizuelne preglednosti raskrsnice.
- vrata i kapje na uličnoj ogradbi mogu se otvarati jedino prema unutrašnjosti parcele. (strana 22)

11. USLOVI ZA PEJZAŽNO OBLIKOVANJE URBANISTIČKE PARCELE

Uređenje zelenila u okviru stambenih parcela vršiti na način dat za uređenje površina pod zelenilom i slobodnih površina, a detaljna razrada je ostavljena vlasnicima.

12. USLOVI ZA IZGRADNJU / POSTAVLJANJE / RUŠENJE POMOĆNIH OBJEKATA

U skladu sa članom 223 važećeg zakona, propisi jedinice lokalne samouprave, kojima se uređuju pomoćni objekti, primjenjivaće se do donošenja Plana generalne regulacije Crne Gore.

Postupak pribavljanja odobrenja za postavljanje ili građenje pomoćnih objekata uređen je Odlukom o postavljanju, odnosno građenju i uklanjanju pomoćnih objekata („Službeni list CG – opštinski propisi“ br. 21/14 od 18.07.2014. godine). Shodno članu 2. Odluke, pomoćni objekti svrstavaju se u tri tipa:

Tip 1: pomoćni objekti koji čine funkcionalnu i ekonomsku cjelinu sa objektom čijem korišćenju služi pomoćni objekat, kao što su: podzemne i nadzemne garaže, ostave, magacini, drvarnice, ljetnje kuhinje, portirnice, objekti za radnike obezbjeđenja i slično.

Tip 2: pomoćni objekti infrastrukture kao što su: septičke bio-jame, bunari, cisterne za vodu, rezervoari, bistjerne, šahtovi, kotlarnice, uređaji za grijanje i hlađenje, plinski sistemi, solarni sistemi i slično.

Tip 3: pomoćni objekti uređenja terena kao što su: ograde, potporni zidovi, bazeni, fontane, nadstrešnice, pergole, manji sportski tereni, dječja igrališta i slično.

Shodno članu 6. Odluke, pomoćni objekat tipa 1, osim garaže, može biti maksimalno dozvoljene bruto razvijene građevinske površine do 30m².

Shodno članu 4. Odluke, pomoćni objekat se postavlja, odnosno gradi u granicama urbanističke parcele u skladu sa planskim dokumentom, odnosno u granicama katastarske parcele ukoliko nije donijet plan detaljne razrade.

13. USLOVI I MJERE ZA ZAŠTITU ŽIVOTNE SREDINE

Za turističke objekte površine veće od 1000m², stambeno-poslovne objekte koji imaju više od 1000m² poslovnog prostora i garaže sa više od 200 parking mesta, shodno Zakonu o procjeni uticaja na životnu sredinu („Službeni list CG“ br. 75/18) i Uredbi o projektima za koje se vrši procjena uticaja na životnu sredinu („Službeni list RCG“ br. 20/07), neophodna je izrada Elaborata o proceni uticaja na životnu sredinu.

Shodno Zakonu o procjeni uticaja na životnu sredinu („Službeni list CG“ broj 75/18) i Uredbi o projektima za koje se vrši procjena uticaja na životnu sredinu („Službeni list RCG“ 20/07), i podnijeti zahtjev za procijenu potrebe izrade Elaborata o proceni uticaja na životnu sredinu.

Za objekte za koje nije propisana obaveza izrade procjene uticaja na životnu sredinu, potrebno je u projektnoj dokumentaciji predvideti mere zaštite od buke u skladu sa članom 19. Zakona o zaštiti od buke u životnoj sredini („Službeni list CG“ br. 28/11) i Pravilniku o zvučnoj zaštiti zgrada („Službeni list CG“ br. 50/16).

Na području DUP-a nalazi se jedan broj pojedinačnih primjeraka i niz grupa maslina. Masline i maslinjaci su zaštićeni Zakonom o maslinarstvu i maslinovom ulju. Maslinjaci, kao najvažniji i ambijentalno najdragocjeniji dio potkunjica (tradicionalne seoske bašte), čuvaju se u postojećoj formi, sa izvornim suvomeđama i terasama. Nije dozvoljena izgradnja staza ili betoniranje ovih površina. Suvomeđe, suhozidi, podzidi i terase se ne smiju rušiti. Dozvoljena je njihova rekonstrukcija isključivo tradicionalnim načinom zidanja (u suvo).

Obavezno je da se sve masline sačuvaju, a da se pojedina stabla maslina i drugi vrijedni primjerci zelenila, ukoliko je to zaista neophodno, presade na novu poziciju u okviru iste urbanističke parcele uz neophodno pribavljanje odobrenja. Odobrenje za presađivanje maslina u maslinjaku izdaje organ lokalne uprave nadležan za poslove poljoprivrede – Sekretarijat za privredu opštine Budva, u roku od 30 dana od dana podnošenja zahtjeva za presađivanje. **Sječenje i presađivanje maslina starih preko 100 godina je zabranjeno na osnovu člana 15. Zakona o maslinarstvu i maslinovom ulju** („Službeni list CG“, 45/14).

Kada su u pitanju zaštićene biljne i životinjske vrste postupati u skladu sa Rješenjem o stavljanju pod zaštitu rijetkih, prorijeđenih, endemičnih i ugroženih biljnih i životinjskih vrsta („Službeni list SRCG“, 36/82). Rješenje je dostupno na sajtu Agencije za zaštitu životne sredine: www.epa.org.me

Ukoliko sa prilikom iskopa terena za izgradnju saobraćajnica i objekata naiđe na eventualne paleontološke ili mineraloške nalaze, koji predstavljaju geonasljeđe, obavezno je prekinuti radove, obavjestiti Agenciju, kako bi njihovi stručnjaci prikupili nalaze, odnosno izvršili neophodna istraživanja.

14. USLOVI I MJERE ZAŠTITE NEPOKRETNIH OBJEKATA UPISANIH U REGISTAR KULTURNIH DOBARA CRNE GORE I NJIHOVE ZAŠTIĆENE OKOLINE

U okviru plana, odnosno predmetne lokacije, nema objekata koji su u popisu registrovanih spomenika kulture.

U slučaju kada se u okviru predmetne lokacije nalazi ili je u neposrednoj blizini registrovani spomenik kulture, prema kome se treba upravljati shodno Zakonu o zaštiti kulturnih dobara („Službeni list CG“ br. 49/10 i 40/11, 44/17), ovaj Sekretarijat po službenoj dužnosti pribavlja konzervatorske uslove u skladu sa članom 102 Zakona o zaštiti kulturnih dobara. Konzervatorski uslovi čine osnov za izradu konzervatorskog projekta u skladu sa članom 103 istog zakona. Na konzervatorski projekat se pribavlja saglasnost Uprave za zaštitu kulturnih dobara Crne Gore.

15. POTREBA IZRADE URBANISTIČKOG PROJEKTA

Za naselja i dijelove naselja koji predstavljaju nepokretna kulturna dobra od međunarodnog i nacionalnog značaja je obavezno donošenje urbanističkog projekta, što nije slučaj u ovom predmetu.

16. USLOVI ZA PRIKLJUČENJE OBJEKATA NA INFRASTRUKTURU I POSEBNI TEHNIČKI USLOVI

Prikazani su na izvodu iz DUP-a: karta vodovoda i kanalizacije, karta elektroenergetske mreže i postrojenja i karta telekomunikacija. Detaljnije tehničke uslove za priključenje ovaj Sekretarijat, po službenoj dužnosti, pribavlja za investitora.

Prilikom projektovanja, obaveza Projektanta je da poštuje tehničke preporuke EPCG koje su dostupne na sajtu www.epcg.me i propise koji se odnose na zaštitu i izgradnju elektronske komunikacione infrastrukture i elektronskih komunikacionih mreža, odnosno Zakona o elektronskim komunikacijama ("Službeni list Crne Gore" broj 40/13, 56/13, 2/17 i 49/19) i ostalih propisa koji su doneseni na osnovu njega, a koji se nalaze na sajtu www.ekip.me/regulativa/.

Podaci o postojećem stanju elektronske komunikacione infrastrukture nalaze se na sajtu <http://ekinfrastuktura.ekip.me/ekip.me>.

Za pristupanje georeferenciranoj bazi podataka elektronske komunikacione infrastrukture moguće je putem otvaranja korisničkog naloga na web portalu Agencije za telekomunikacije i poštansku djelatnost <http://ekinfrastuktura.ekip.me/ekip/login.jsp>.

Vodovodne i kanalizacione, elektro i tk instalacije u objektu i izvan njega projektovati u skladu sa važećim propisima i standardima, a priključenje objekta na naseljske infrastrukturne sisteme projektovati prema uslovima dobijenim od nadležnih javnih preduzeća i tretirati ih kroz idejna rješenja urbanističke parcele.

U slučaju kada je za predmetnu parcelu planom predviđen prilaz sa magistralnog puta, ovaj Sekretarijat po službenoj dužnosti, za investitora traži i tehničke uslove od Direkcije za saobraćaj, shodno članu 16. Zakona o putevima ("Službeni list RCG" broj 42/04).

U slučaju kada se u okviru predmetne urbanističke parcele nalazi zaštitni pojas ili cjevovod regionalnog vodovoda, ovaj Sekretarijat po službenoj dužnosti, za investitora traži i tehničke uslove od Regionalnog vodovoda Crnogorsko primorje. Na osnovu člana 32 Pravilnika o određivanju i održavanju zona i pojaseva sanitarne zaštite i ograničenjima u tim zonama ("Službeni list CG" br. 66/09), pojas sanitarne zaštite određuje se oko glavnih cjevovoda i u zavisnosti od konfiguracije terena iznosi 2,0m od osovine cjevovoda sa obje strane. U pojasu zaštite nije dozvoljena izgradnja objekata, postavljanje uređaja i vršenje radnji koje na bilo koji način mogu zagaditi vodu ili ugroziti stabilnost cjevovoda.

Sastavni dio ovih urbanističko tehničkih uslova su posebni uslovi za izradu projektne dokumentacije izdati od strane nadležnih službi – DOO Vodovod i kanalizacija Budve.

17. USLOVI ZA OBJEKTE KOJI MOGU DA UTIČU NA PROMJENE U VODNOM REŽIMU

Investitor je dužan da radi izrade tehničke dokumentacije za izgradnju novog ili rekonstrukciju postojećeg objekta i izvođenje geoloških istraživanja i drugih radnji koje mogu trajno, povremeno ili privremeno uticati na promjene u vodnom režimu pribaviti vodne uslove, u skladu sa članom 114 Zakona o vodama ("Službeni list RCG" br. 27/07, "Službeni list CG" br. 73/10, 32/11, 47/11, 48/11 i 52/16). Pribavljanje vodnih uslova nije potrebno za korišćenje vode koja ne prelazi obim opšte upotrebe vode i u slučaju kada novi ili rekonstruisani stambeni objekat ili manji poslovni i drugi objekat (koji se gradi u skladu sa odgovarajućim prostornim planskim dokumentom) koji se priključuje na Javni vodovod i kanalizaciju, a vodu za potrebe objekta koristi samo za piće i sanitarne potrebe.

18. USLOVI ZA OBJEKTE KOJI MOGU DA UTIČU NA BEZBJEDNOST VAZDUŠNOG SAOBRAĆAJA

U okviru UP-a ne postoji zona ograničenja prepreka aerodroma. Za privremene ili stalne objekate ili dijelove objekata, van zone ograničenja prepreka aerodroma, čija je visina veća od 45m, potrebno je od Agencije za

civilno vazduhoplovstvo Crne Gore dobiti saglasnost za izgradnju i postavljanje, kao i uslove za označavanje i održavanje. (Sigurnosni nalog broj 2016/001 rev 00, datum stupanja na snagu 01.08.2016.godine).

19. SAOBRAĆAJNI USLOVI

Uslovi priključenja na kolsku saobraćajnicu prikazani su na izvodu iz DUP-a: karta saobraćaja.

Urbanistička parcela mora imati obezbjeđen kolski pristup sa gradske saobraćajnice ili javnog puta. Izuzetno, u starim gradskim jezgrima u kojima ne postoji mogućnost obezbjeđivanja kolskog pristupa, urbanističkoj parceli se može obezbjeđiti samo pješački pristup sa gradske saobraćajnice ili javnog puta (član 51 Zakona o planiranju prostora i izgradnji objekata).

Obaveza svakog korisnika i investitora je da u okviru svoje urbanističke parcele ili katastarske parcele stacionira vozila prema normativu datom u tabeli

Namjena	Potreban broj PM, odnosno GM
EKSKLUZIVNE VILE	1,5 PM/vili 100m ²
HOTELSKI KAPACITETI	1 PM/apartmanu
UGOSTITELJSKI SADRŽAJI	1 PM/4 stolice
TRGOVINSKI SADRŽAJI	1 PM/75 m ² bruto površine

20. USLOVI ZA NESMETANO KRETANJE INVALIDNIH LICA

Obezbjeđiti nesmetani pristup, kretanje, boravak i rad lica smanjene pokretljivosti, shodno Pravilniku o bližim uslovima i načinu prilagođavanja objekata za pristup i kretanje lica smanjene pokretljivosti i lica sa invaliditetom („Službeni list Crne Gore“ br. 43/13 i 44/15).

Na svakih deset jedinica mora se obezbjeđiti najmanje jedna stambena jedinica za nesmetan pristup, kretanje, boravak i rad lica smanjene pokretljivosti i lica sa invaliditetom. (član 6. Pravilnika).

U slučaju da objekat ima poslovni prostor u prizemlju ili više od 10 stambenih jedinica, obezbjeđiti nesmetani pristup, kretanje, boravak i rad lica smanjene pokretljivosti, shodno Pravilniku o bližim uslovima i načinu prilagođavanja objekata za pristup i kretanje lica smanjene pokretljivosti i lica sa invaliditetom, („Službeni list CG“ broj 43/13 i 44/15).

Obavezna primjena elemenata pristupačnosti, propisana članom 46. Pravilnika, predviđa: za stambene objekte je iz člana 17, 18, 23 i 40, a za stambeno-poslovne iz člana 17,18 i 23 plus dio objekta poslovne namjene mora sadržati elemente pristupačnosti u zavisnosti od namjene poslovnog prostora, **a za hotele elemente pristupačnosti iz člana 17, 18, 20, 22, 36 i 40.**

21. USLOVI ZA RACIONALNO KORIŠĆENJE ENERGIJE

Shodno Zakonu o energetske efikasnosti („Službeni list CG“ broj 29/10) i Pravilniku o minimalnim zahtjevima energetske efikasnosti zgrada („Službeni list CG“ broj 75/15) projektovanjem i izgradnjom objekata treba postići smanjenje gubitaka toplote iz objekata, poboljšanje toplotne izolacije spoljnih elemenata, povećanje toplotne efikasnosti pravilnom orijentacijom objekata i korišćenjem sunčeve energije, korišćenje obnovljivih izvora energije, te povećanje energetske efikasnosti sisteme grejanja.

Sadržaj Elaborata energetske efikasnosti objekta propisan je Pravilnikom o sadržaju elaborata energetske efikasnosti zgrada („Službeni list CG“ broj 47/13).

Analizirati lokaciju, orijentaciju i oblik kuće. Primjeniti visok nivo toplotne izolacije kompletnog spoljnog omotača objekta i izbjegavati toplotne mostove. U cilju racionalnog korišćenja energije treba iskoristiti sve mogućnosti smanjenja korišćenja energije u objektima. Pri izgradnji objekata koristiti savremene termoizolacione materijale, kako bi se smanjila potrošnja toplotne energije.

Iskoristiti toplotne dobitke od sunca i zaštititi se od pretjeranog osunčanja. Koristiti održive sisteme protiv pretjerane insolacije – zasjena škurama, pergolama, zelenilom i slično, kako bi se smanjila potrošnja energije za vještačku klimatizaciju.

Drvodredima i gustim zasadima smanjiti uticaj vjetra i obezbjediti neophodnu zasjenu u letnjim mjesecima. Nisko energetske tehnologije za grijanje i hlađenje se trebaju koristiti gdje god je to moguće. Pri proračunu koeficijenta prolaza toplote objekata uzeti vrijednosti za 30-25% niže od maksimalno dozvoljenih vrijednosti dozvoljenih za ovu klimatsku zonu.

Sunčani kolektori treba da budu skladno oblikovani i ukomponovani na najmanje uočljivim mjestima na objektu. Koristiti održive sisteme protiv prekomjerne insolacije (zasjenu škurama, građevinskim elementima, zelenilom i slično) kako bi se smanjila potrošnja energije za vještačku klimatizaciju. održivost fotovoltacionih ćelija treba ispitati u svrhu snabdevanja niskonaponskom strujom za rasvjetu naselja, kao i druge mogućnosti, poput punjenja električnih vozila.

U cilju stimulisanja izgradnje energetski efikasnih objekata koji koriste solarnu energiju, Opština Budva je, Odlukom o naknadi za komunalno opremanje gradskog zemljišta („Službeni list CG – opštinski propisi“, broj 01/15), predvidjela da se naknada umanjuje za 200€ po 1m² ugrađenog solarnog kolektora – panela.

Neposredna blizina mora uslovljava relativno mala godišnja kolebanja temperature vazduha – godišnja temperaturna amplituda iznosi 16,4°C. Ipak ističe se visoka temperatura ljetnjih mjeseci u toku kojih se javlja prosječno 25 dana sa žegom (30°C i više). Za potrebe proračuna koristiti podatke Hidrometeorološkog zavoda o klimatskim i hidrološkim karakteristikama zone u kojoj se nalazi predmetna lokacija.

22. USLOVI ZA ODVOŽENJE ČVRSTOG OTPADA

Mjesta za postavljanje kontejnera za smeće predvideti na urbanističkoj parceli. Nije dozvoljeno postavljanje kontejnera na površinama namijenjenim za parkiranje vozila. Mjesta u objektu ili niše za postavljanje kontejnera za smeće kao i njihov potreban broj predvidjeti u saradnji sa nadležnim komunalnim preduzećem, a imajući u vidu produkciju čvrstog komunalnog otpada. Pri tome voditi računa o porastu broja korisnika prostora tokom ljetnjih mjeseci, pa stoga broj kontejnera i periodiku njihovog pražnjenja prilagoditi količini smeća. Poštujući prethodne uslove mjesta za postavljanje kontejnera za smeće trebaju biti što bliže javnim saobraćajnicama uz minimalnu denivelaciju (bez ivičnjaka) u odnosu na saobraćajnicu, sa padom od 5 % prema saobraćajnici. Niše za postavljanje kontejnera za smeće moguće je sa tri strane vizuelno izolovati zelenilom ili zidanim ogradama čija visina ne može biti veća od 1,50 m

Način i mjesto odlaganja čvrstog otpada regulisati sa DOO Komunalno Budva, sklapanjem Ugovora o odvozu komunalnog otpada, u skladu sa članom 22, 24 i 26 Odluke o komunalnom redu na teritoriji Opštine Budva (Službeni list Opštine Budva br. 09/09).

23. MOGUĆNOST FAZNE IZGRADNJE

Za objekat:

Na osnovu Zakona o planiranju prostora i izgradnji objekata i člana 76 kroz izradu idejnog rješenja može se odrediti faznost gradnje (tehničko-tehnološka i funkcionalna cjelina) objekata. Dozvoljena je fazna izgradnja, tako da konačno izgrađeni objekat ne prelazi maksimalne propisane površine pod objektom i spratnost, a ove vrijednosti mogu biti i manje.

Za urbanističku parcelu ili više urbanističkih parcela:

Na osnovu UT uslova, kod urbanističkih parcela na kojima je planom predviđena izgradnja više objekata, potrebno je uraditi revidovano idejno rješenje kompletne urbanističke parcele ili više susjednih urbanističkih parcela (čl. 76 važećeg Zakona), Idejnim rješenjem se utvrđuje generalna koncepcija za izgradnju objekata, a naročito: uklapanje objekta u prostor, položaj objekta u okviru lokacije i prema susjednim objektima.

Za građenje na dijelu urbanističke parcele:

Članom 237 važećeg zakona je predviđeno da se do donošenja Plana generalne regulacije Crne Gore može graditi na dijelu urbanističke parcele, ako nedostajući dio urbanističke parcele ne utiče na funkcionalnost i pristup objektu i uz uslov da se urbanistički parametri za cijelu urbanističku parcelu umanje za nedostajući dio.

Kroz izradu idejnog rješenja provjeriti, da li predmetna izgradnja na dijelu urbanističke parcele, na bilo koji način ugrožava valorizaciju preostalog dijela urbanističke parcele.

24. NAPOMENA

Tekstualni i grafički dio predmetnih planova, kojim su propisani način izgradnje objekata, uslovi za priključenje na infrastrukturu i uslovi za uređenje urbanističke parcele, sastavni su dio urbanističko-tehničkih uslova i dostupni su na sajtu www.planovidozvole.mrt.gov.me/LAMP/PlanningDocument?m=BD i www.budva.me

Investitor može graditi objekat na osnovu prijave, kod nadležne Urbanističko-građevinske inspekcije i sledeće dokumentacije propisane članom 91 važećeg zakona:

- Saglasnost glavnog gradskog arhitekta na idejno rješenje
- Ovjerenog glavnog projekta
- Izvještaja o pozitivnoj reviziji glavnog projekta
- Dokaza o osiguranju od odgovornosti projektanta koji je izradio odnosno revidenta koji je revidovao glavni projekat u skladu sa Zakonom o planiranju prostora i izgradnji objekata i Uredbi o minimalnoj sumi osiguranja od profesionalne odgovornosti u oblasti izgradnje objekata (Sl. list CG broj 68/17)
- Ugovora o angažovanju izvođača radova
- Ugovora o angažovanju stručnog nadzora
- Dokaza o pravu svojine na zemljištu, odnosno drugom pravu na građenje na zemljištu ili dokaz o pravu svojine na objektu, odnosno drugom pravu na građenje, ako se radi o rekonstrukciji objekta

Sadržaj idejnog rješenja definisan je Stručnim uputsvom Ministarstava održivog razvoja i turizma, broj 101-26/99 od 14.03.2018.godine. Način podnošenja zahtjeva glavnom državnom arhitekti, za davanje saglasnosti na idejno rješenje preciziran je Obavještenjem MORT-a od 21.12.2017.godine. Uputstvo i Obavještenje su dostupni na sajtu Ministarstva održivog razvoja i turizma: <http://www.mrt.gov.me/rubrike/zakonska-regulativa/137389/Zakonska-regulativa-iz-oblasti-planiranja-prostora.html>

Idejno odnosno glavni projekat, mora biti urađen u skladu sa članom 7 Pravilnika o načinu izrade i sadržini tehničke dokumentacije ("Službeni list CG" broj 44/18) u elektronskoj formi plus 1 primjerak u analognoj formi za potrebe izvođenja radova na gradilištu.

Shodno Članu 74, stav 5 i 8 Zakona o planiranju prostora i izgradnji objekata ("Službeni list CG" broj 64/17, 44/18 i 63/18), u slučaju da organ za izdavanje posebnih tehničkih uslova / vodnih uslova / konzervatorskih uslova ne odgovori na službeni zahtjev ovog Sekretarijata u roku od 15 dana od dana prijema zahtjeva, smatraće se da je saglasan sa urbanističko-tehničkim uslovima utvrđenim na osnovu planskog dokumenta.

25. PRILOZI

Kopije grafičkog i tekstualnog dijela predmetnih planova,
List nepokretnosti, Kopija katastarskog plana,
Tehnički uslovi DOO Vodovod i Kanalizacija Budva

Dostavljeno:

- Podnosiocu zahtjeva
- Urbanističko-građevinskoj inspekciji
- a/a

Samostalni savjetnik I
mr Mladen Ivanović dip.inž.arh.



[Handwritten signature]

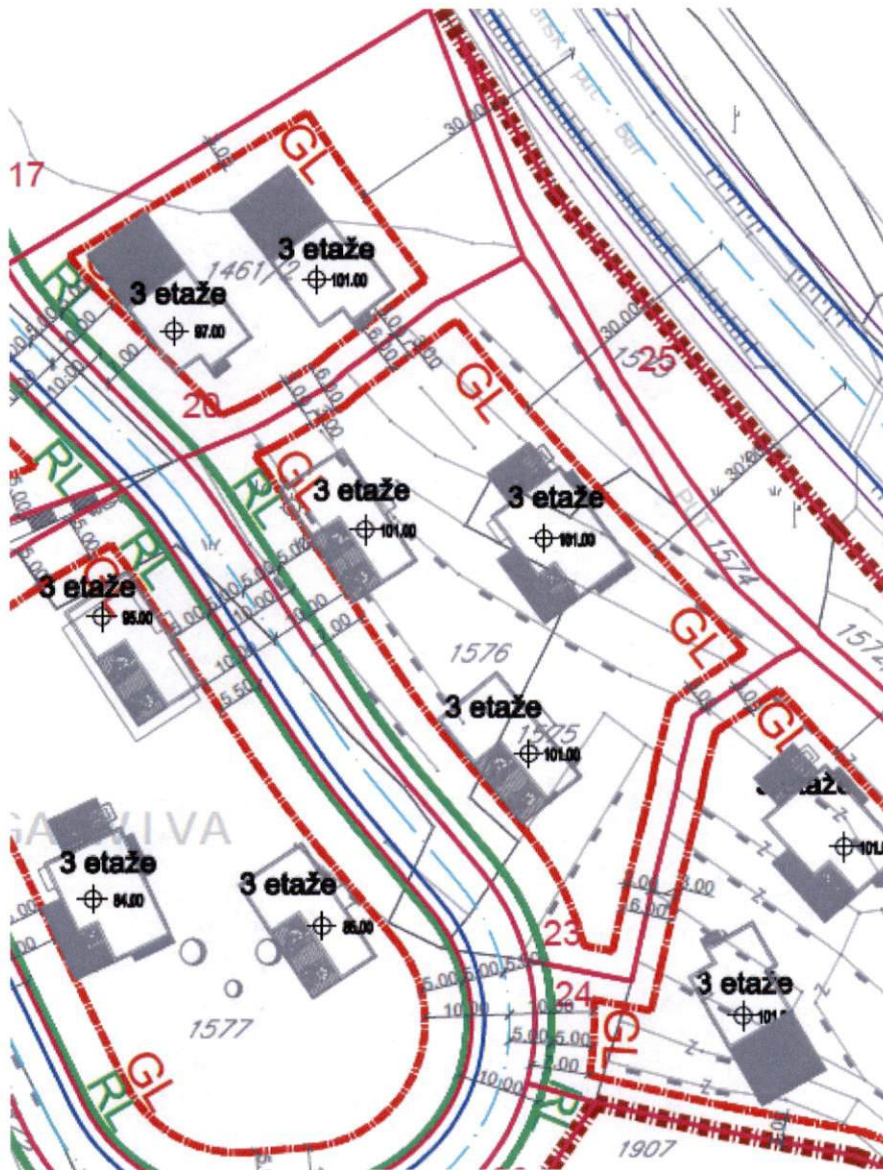

**IZVOD IZ UP-a EKSKLUZIVNI TURISTIČKI
KOMPLEKS Crvena Glavica
(Službeni list CG-opštinski propisi br.11/10)
Karta parcelacija-regulacija i nivelacija**

mr Mladen Ivanović dipl. inž. arh.

Mladen Ivanović



Budva 11.07.2022.

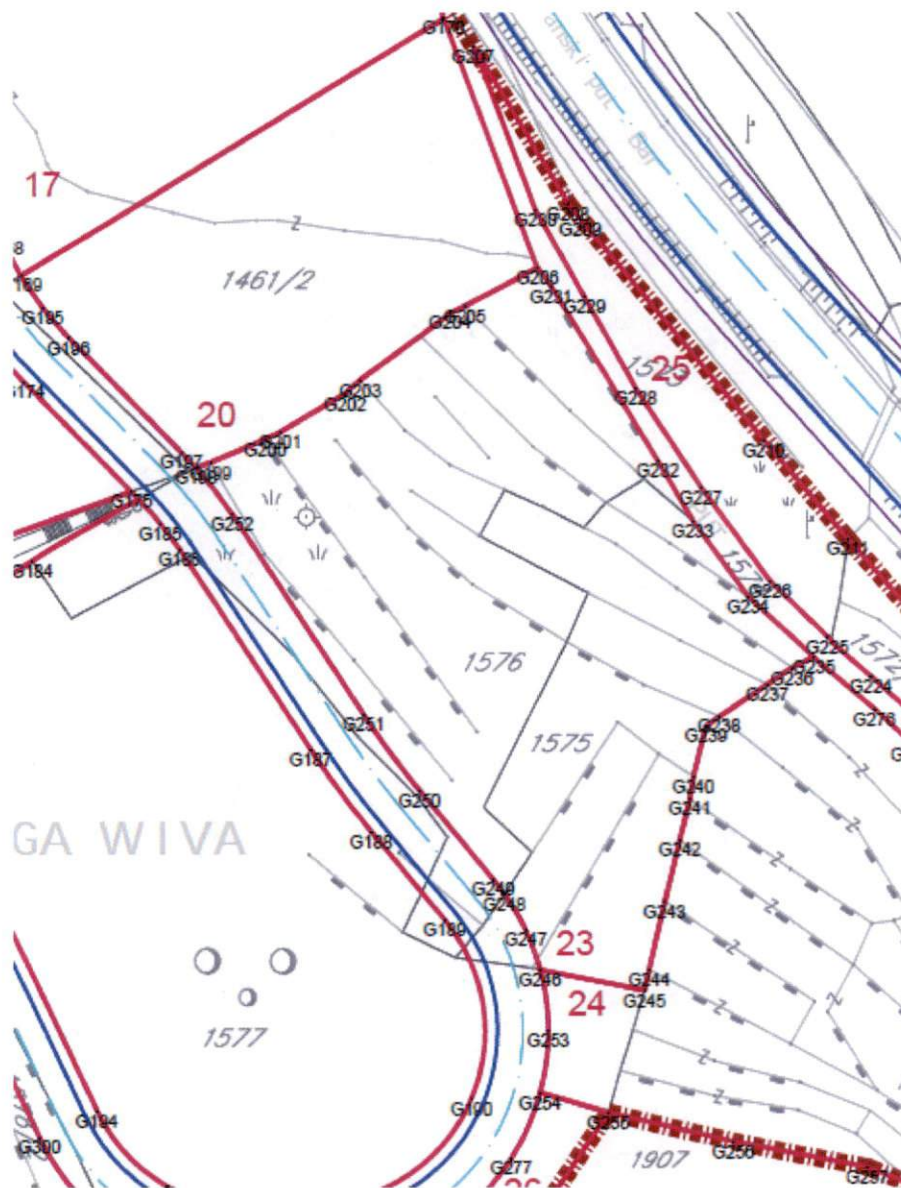

**IZVOD IZ UP-a EKSKLUZIVNI TURISTIČKI
KOMPLEKS Crvena Glavica
(Službeni list CG-opštinski propisi br.11/10)
Karta koordinatne tačke**

mr Mladen Ivanović dipl. inž. arh.



[Handwritten signature]
Budva 11.07.2022.

G200 6574763.01 4678709.98
G201 6574764.76 4678710.84
G202 6574772.47 4678715.37
G203 6574774.23 4678716.94
G204 6574784.93 4678724.89
G205 6574786.66 4678725.73
G206 6574795.28 4678730.27
G207 6574787.71 4678756.56
G208 6574798.93 4678737.96
G209 6574800.40 4678736.11
G210 6574822.05 4678709.78
G211 6574831.99 4678698.07
G212 6574846.59 4678681.32
G213 6574855.48 4678673.80
G214 6574873.80 4678658.31
G215 6574885.27 4678638.03
G216 6574887.55 4678623.07
G217 6574882.14 4678629.41
G218 6574877.76 4678633.10
G219 6574866.17 4678643.45
G220 6574859.29 4678651.19
G221 6574851.48 4678662.79
G222 6574843.67 4678673.11
G223 6574841.32 4678675.87
G224 6574834.69 4678681.79
G225 6574829.56 4678686.49
G226 6574822.81 4678693.07
G227 6574814.64 4678704.23
G228 6574806.92 4678715.88
G229 6574800.83 4678726.82
G230 6574795.06 4678737.18
G231 6574796.89 4678728.05
G232 6574809.54 4678707.37
G233 6574813.68 4678700.26
G234 6574820.22 4678691.21
G235 6574827.91 4678684.03
G236 6574825.38 4678682.79
G237 6574822.46 4678680.79
G238 6574816.81 4678677.06
G239 6574815.24 4678675.90
G240 6574813.74 4678669.96
G241 6574813.31 4678667.36
G242 6574812.13 4678662.51
G243 6574810.33 4678655.30
G244 6574808.48 4678647.15
G245 6574807.93 4678644.72
G246 6574795.56 4678647.16
G247 6574793.83 4678651.88
G248 6574791.29 4678656.22
G249 6574790.01 4678657.88
G250 6574781.29 4678668.33
G251 6574774.64 4678677.32
G252 6574759.03 4678701.15
G253 6574796.50 4678639.89
G254 6574795.53 4678632.62
G255 6574803.63 4678630.31
G256 6574818.44 4678626.88
G257 6574834.27 4678623.83
G258 6574842.98 4678620.37
G259 6574852.78 4678615.34
G260 6574860.28 4678613.52
G261 6574871.90 4678613.64
G262 6574879.98 4678612.10
G263 6574885.53 4678609.58
G264 6574890.54 4678609.65
G265 6574888.47 4678615.20
G266 6574887.00 4678619.90
G267 6574882.56 4678625.29
G268 6574875.30 4678631.80
G269 6574863.73 4678642.08
G270 6574857.51 4678649.39
G271 6574852.39 4678657.13
G272 6574849.38 4678661.12
G273 6574845.03 4678667.19
G274 6574842.88 4678670.14
G275 6574839.58 4678673.79
G276 6574835.09 4678677.94
G277 6574792.09 4678624.87
G278 6574786.50 4678618.50
G279 6574784.77 4678616.08
G280 6574784.41 4678613.13
G281 6574792.53 4678613.78
G282 6574761.86 4678611.33
G283 6574748.73 4678605.06
G284 6574736.52 4678606.04
G285 6574732.80 4678606.25
G286 6574714.46 4678605.81
G287 6574698.55 4678612.81
G288 6574689.11 4678618.52
G289 6574669.32 4678643.30
G290 6574688.07 4678651.36
G291 6574698.17 4678654.14
G292 6574702.38 4678655.23
G293 6574707.19 4678656.56
G294 6574714.69 4678658.46
G295 6574716.83 4678659.06
G296 6574719.13 4678658.32
G297 6574720.71 4678656.49
G298 6574723.75 4678650.10
G299 6574725.10 4678650.75
G300 6574736.20 4678627.38



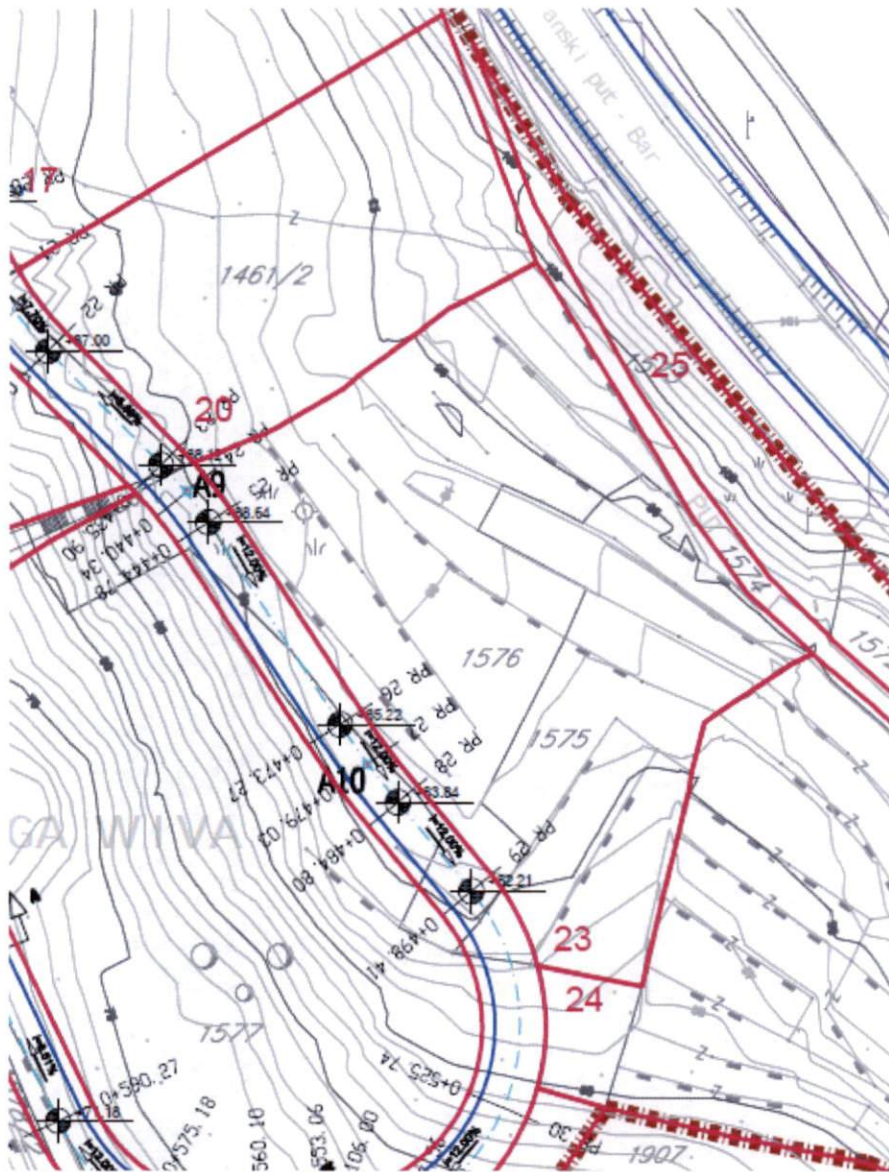

**IZVOD IZ UP-a EKSKLUZIVNI TURISTIČKI
KOMPLEKS Crvena Glavica
(Službeni list CG-opštinski propisi br.11/10)
Karta saobraćaj**

mr Mladen Ivanović dipl. inž. arh.



Budva 11.07.2022.

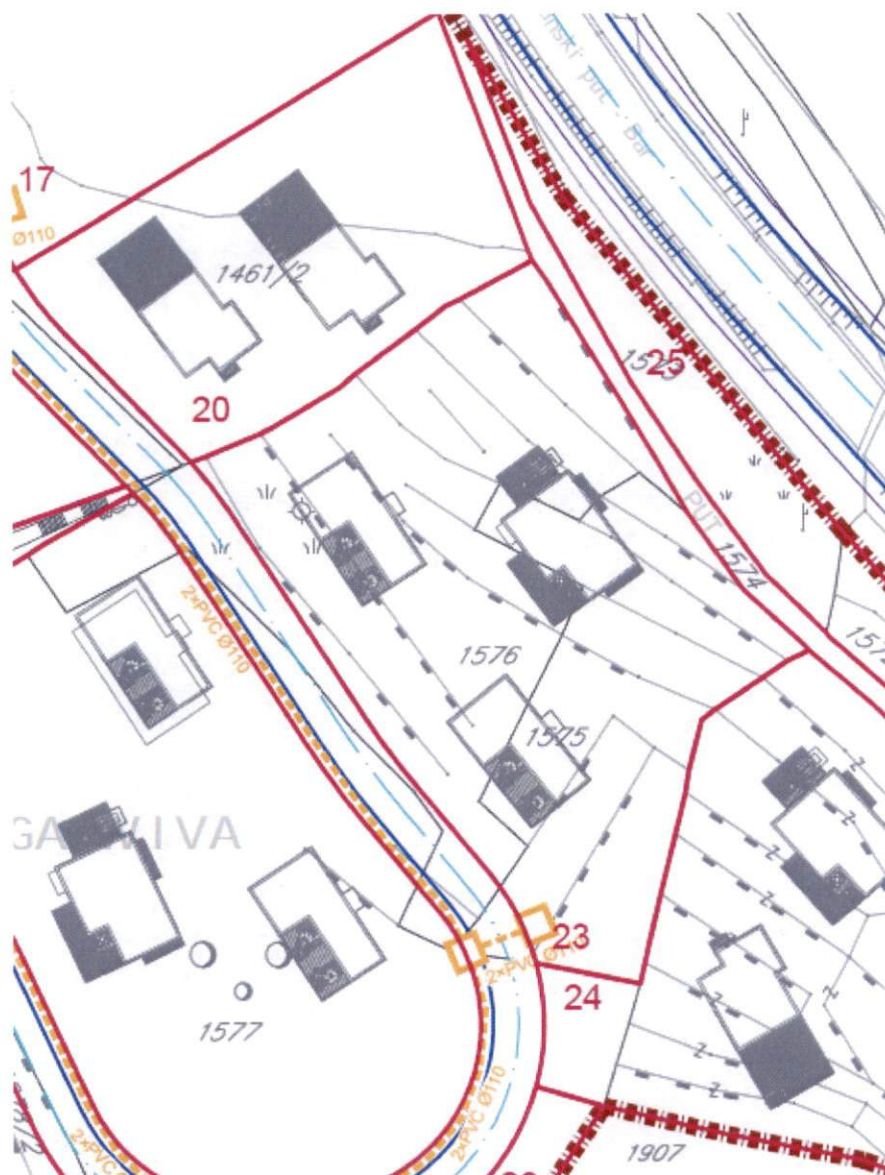

**IZVOD IZ UP-a EKSKLUZIVNI TURISTIČKI
KOMPLEKS Crvena Glavica
(Službeni list CG-opštinski propisi br.11/10)
Karta telekomunikacija**

mr Mladen Ivanović dipl. inž. arh.



Budva 11.07.2022.

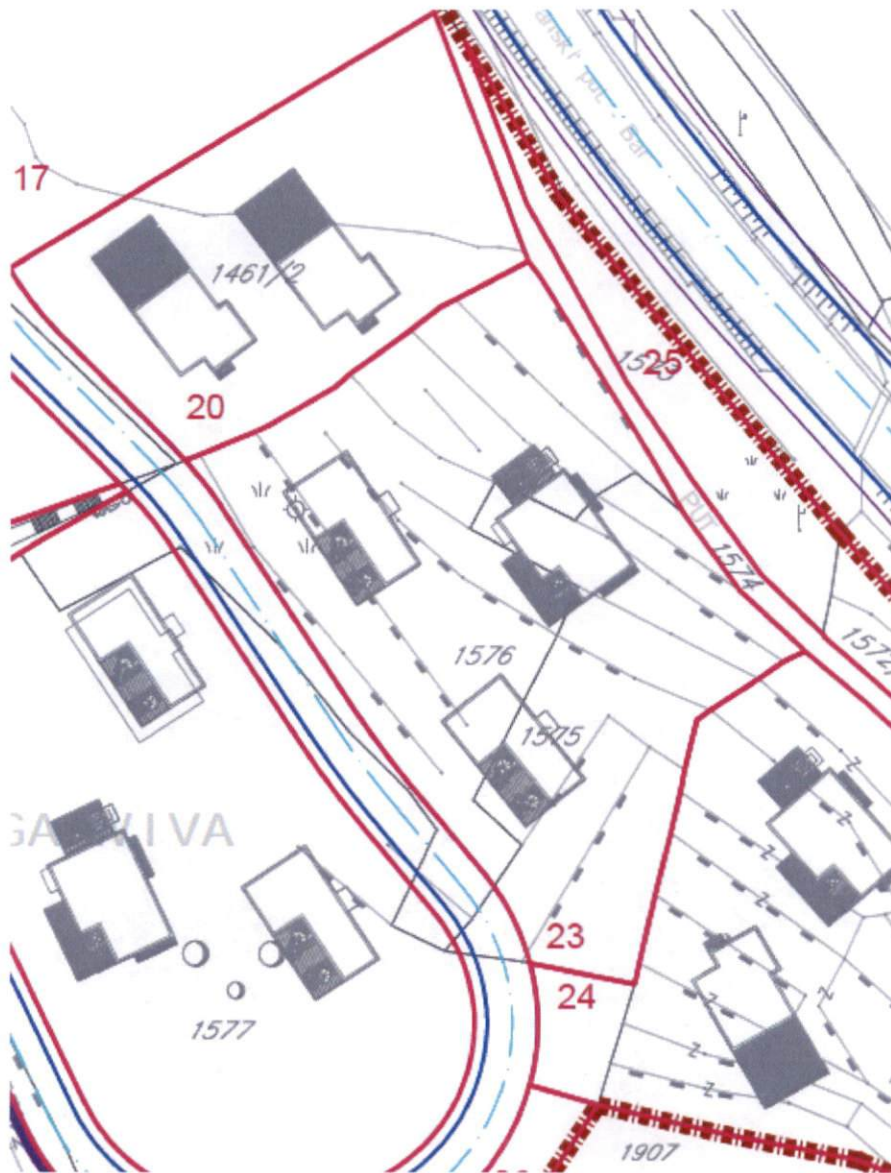

**IZVOD IZ UP-a EKSKLUZIVNI TURISTIČKI
KOMPLEKS Crvena Glavica
(Službeni list CG-opštinski propisi br.11/10)
Karta elektro mreža**

mr Mladen Ivanović dipl. inž. arh.



Budva 11.07.2022.



**IZVOD IZ UP-a EKSKLUZIVNI TURISTIČKI
KOMPLEKS Crvena Glavica
(Službeni list CG-opštinski propisi br.11/10)
Karta hidrotehnika**

mr Mladen Ivanović dipl. inž. arh.



Budva 11.07.2022.

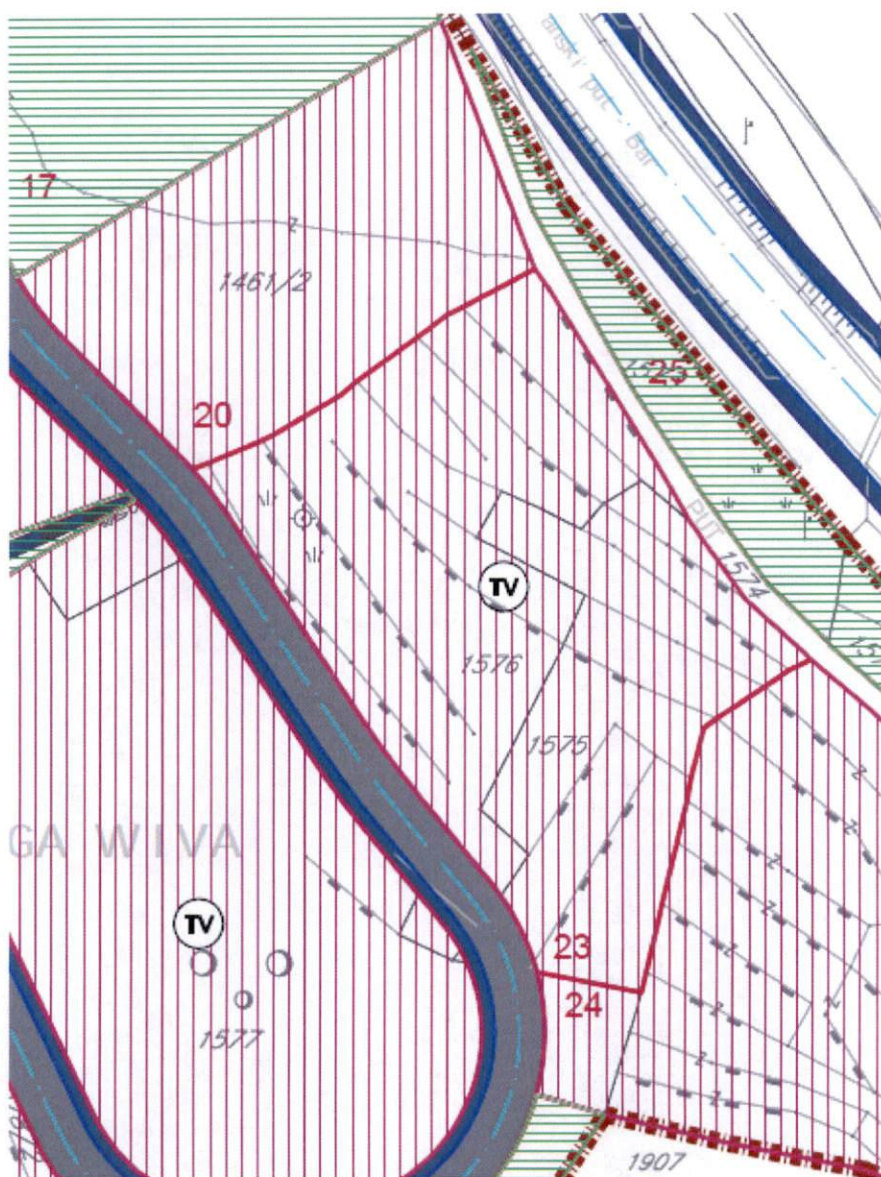

**IZVOD IZ UP-a EKSKLUZIVNI TURISTIČKI
KOMPLEKS Crvena Glavica
(Službeni list CG-opštinski propisi br.11/10)
Karta namjena**

mr Mladen Ivanović dipl. inž. arh.



Budva 11.07.2022.

UP	BROJ KATSTARSKE PARCELE	POVRŠINA URB.PARC. m ² (P _{UP})	PLANIRANA NAMJENA	MAX. POVRŠ. POD OBJEKTIMA m ² (P _{UP} x KZ)	PLANIRANI BROJ OBJEKATA	max BRGP m ² (P _{UP} x KI)	KZ	KI	PLANIRANA SPRATNOST
23	DIO1576, DIO1575	3,010.19	VILE	600.00	3	1,500.00	0.20	0.50	3

**IZVOD IZ UP-a EKSKLUZIVNI TURISTIČKI
KOMPLEKS Crvena Glavica
(Službeni list CG-opštinski propisi br.11/10)**

URBANISTIČKI POKAZATELJI

mr Mladen Ivanović dipl. inž. arh.



Budva 11.07.2022.



UPRAVA ZA KATASTAR
I DRŽAVNU IMOVINU

CRNA GORA

36000000322



104-919-11445/2022

PODRUČNA JEDINICA
BUDVA

Broj: 104-919-11445/2022

Datum: 06.07.2022.

KO: SVETI STEFAN

Na osnovu člana 173 Zakona o državnom premjeru i katastru nepokretnosti ("Sl. list RCG" br. 29/07, "Sl. list CG" br. 73/10, 032/11, 040/11, 043/15, 037/17 i 17/18), postupajući po zahtjevu OPŠTINA BUDVA SEKRETARIJAT ZA URBANIZAM I ODRŽIVI RAZVOJ, , za potrebe UTU izdaje se

LIST NEPOKRETNOSTI 1291 - PREPIS

Podaci o parcelama									
Broj	Podbroj	Broj zgrade	Plan Skica	Datum upisa	Potes ili ulica i kućni broj	Način korišćenja Osnov sticanja	Bon. klasa	Površina m ²	Prihod
1575	1		17 8/21	22/09/2021	DUGA NJIVA	Gradjevinska parcela KUPOVINA		941	0.00
1576	5		17 8/21	22/09/2021	DUGA NJIVA	Gradjevinska parcela KUPOVINA		151	0.00
								1092	0.00

Podaci o vlasniku ili nosiocu			
Matični broj - ID broj	Naziv nosioca prava - adresa i mjesto	Prava	Obim prava
	JOVANOVIĆ VELJKO II CRNOGORSKOG BATALJONA 2E.PODGORICA PODGORICA	Svojina	1/1

Ne postoje tereti i ograničenja.

Naplata takse je oslobođena na osnovu člana 17 Zakona o administrativnim taksama ("Sl. list CG, br. 18/19). Naplata naknade oslobođena je na osnovu člana 174 Zakona o državnom premjeru i katastru nepokretnosti ("Sl. list RCG" br. 29/07, "Sl. list CG" br. 73/10, 032/11, 040/11, 043/15, 037/17 i 17/18).



Ovlašćeno lice:

Sonia Tomašević
SONJA TOMAŠEVIĆ

CRNA GORA

UPRAVA ZA KATASTAR I DRŽAVNU IMOVINU

PODRUČNA JEDINICA: BUDVA

Broj: 917-104-DJ-1193/22

Datum: 05.07.2022.



Katastarska opština: SVETI STEFAN

Broj lista nepokretnosti:

Broj plana: 17

Parcele: 1575/1, 1576/5

KOPIJA PLANA

Razmjera 1: 1000

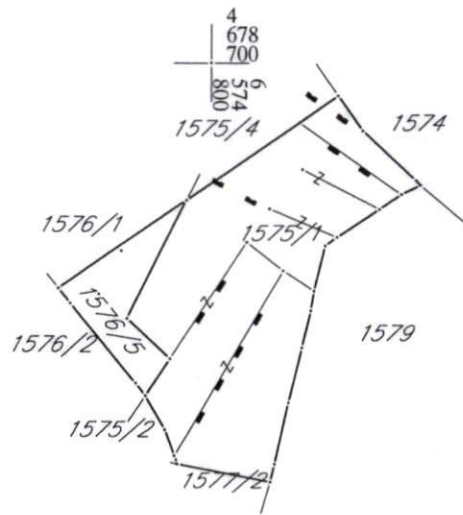

IZVOD IZ DIGITALNOG PLANA

Obradio:

Ovjerava
Službeno lice:

Kunic
